

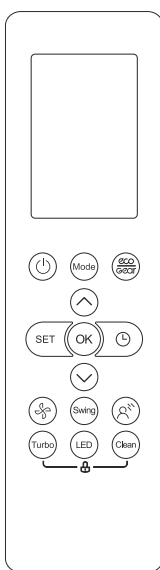

MANDO A DISTANCIA

REMOTE CONTROLLER
TÉLÉCOMMANDE
CONTROLO REMOTO



JCRL10A2

MANUAL DE INSTRUCCIONES

INSTRUCTION MANUAL
GUIDE D'UTILISATION
MANUAL D'INSTRUÇÕES



Escanee para ver este manual en otros idiomas y actualizaciones
Scan for manual in other languages and further updates
Manuel dans d'autres langues et mis à jour
Manual em outras línguas e atualizações



ES

- 3 Especificaciones
- 4 Uso del mando a distancia
- 5 Botones y funciones
- 6 Pantalla del mando
- 7 Uso de las funciones básicas
- 10 Uso de las funciones avanzadas

NOTA

- El diseño de los botones de su unidad puede ser algo distinto al de los ejemplos.
- Si la unidad interior no cuenta con una función en concreto, pulsar ese botón del mando no tiene efecto alguno.
- Si hay una gran diferencia entre el Manual del mando a distancia y el Manual de instrucciones en cuanto a la descripción de las funciones, prevalecen las descritas en el Manual de instrucciones.

Especificaciones del mando a distancia

Modelo	JCRL10A2
Voltaje nominal	3.0V (Pilas secas R03/LR03×2)
Rango de recepción de señal	8m
Temperatura de funcionamiento	-5°C~60°C (23°F~140°F)

Guía rápida



¿NO ESTÁ SEGURO DE PARA QUÉ SIRVE UNA FUNCIÓN?

Consulte los apartados **Uso de las funciones básicas** y **Uso de las funciones avanzadas** de este manual para una descripción detallada del uso de su aire acondicionado.

Manejo del mando a distancia

Poner y sustituir las pilas

Algunos modelos de este aparato incluyen dos pilas. Póngalas en el mando antes de proceder a su uso.

1. Deslice hacia abajo la tapa del mando para descubrir el compartimento de las pilas.
2. Introduzca las pilas, encajando los extremos (+) y (-) de las pilas con los símbolos del interior del compartimento.
3. Vuelva a colocar la tapa en su sitio.

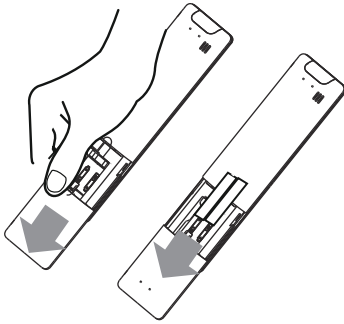

Pilas

Para un rendimiento óptimo del aparato:

- No mezcle pilas viejas y nuevas o pilas de distinto tipo.
- No deje las pilas dentro del mando si no planea usarlo durante más de dos meses.

Notas sobre el uso del mando

El dispositivo debe cumplir con las regulaciones locales y nacionales.

- En Canadá, debe cumplir con CAN ICES-3(B)/NMB-3(B).
- En EE.UU., este aparato cumple la parte 15 de las normas FCC. Su funcionamiento está sujeto a las dos condiciones siguientes:
 - (1) Este dispositivo no puede causar interferencias perjudiciales, y
 - (2) este dispositivo debe aceptar cualquier interferencia recibida, incluidas las interferencias que puedan causar un funcionamiento no deseado.

Este equipo ha sido probado y cumple los límites establecidos para los dispositivos digitales de Clase B, de conformidad con el apartado 15 de las normas de la FCC. Estos límites están diseñados para proporcionar una protección razonable contra interferencias perjudiciales en una instalación residencial. El dispositivo debe cumplir con las regulaciones locales y nacionales. Este equipo genera, usa y puede irradiar energía de radiofrecuencia y, si no se instala y usa de acuerdo con las instrucciones, puede causar interferencias en otras comunicaciones de radio. Sin embargo, no hay garantía de que no se produzcan interferencias al recibir señales de radio y televisión, lo que se puede verificar apagando y volviendo a encender el equipo. Se recomienda al usuario que intente corregir la interferencia siguiendo estos pasos:

- Reorientar o reubicar la antena receptora. Aumente la separación entre el equipo y el receptor.
- Conecte el equipo a una toma de corriente en un circuito diferente al que está conectado el receptor.
- Consulte con el distribuidor o con un técnico autorizado de radio / TV para obtener ayuda.
- Cualquier cambio o modificación no aprobada por la parte responsable del cumplimiento del dispositivo puede anular la autoridad del usuario para operar el dispositivo.

Consejos de uso del mando

- Los rayos directos del sol pueden interferir con el receptor de la señal de infrarrojos.
- Debe haber una línea de visión clara entre el mando a distancia y el aparato.
- Si las señales del mando a distancia controlan otro aparato, traslade el aparato a otro lugar o póngase en contacto con el servicio de atención al cliente.

! Desecho de las pilas

- No deseche las pilas como residuos urbanos sin clasificar. Consulte las leyes locales para desechar correctamente las pilas.
- Las pilas pueden tener un símbolo químico en la parte inferior del icono de eliminación. Este símbolo químico significa que la pila contiene un metal pesado que supera una determinada concentración. Un ejemplo es Pb: Plomo (>0,004%).
- Los aparatos y las pilas usadas deben someterse a un tratamiento en una instalación especializada para su reutilización, reciclado y recuperación. Al garantizar una eliminación correcta, contribuirá a evitar posibles consecuencias negativas para el medio ambiente y la salud humana.



Botones y funciones

Antes de comenzar a usar su nuevo aparato de aire, familiarícese con el mando ayudándose de la siguiente introducción. Para las instrucciones sobre cómo utilizar el aire, consulte la sección **Uso de las funciones básicas** de este manual.

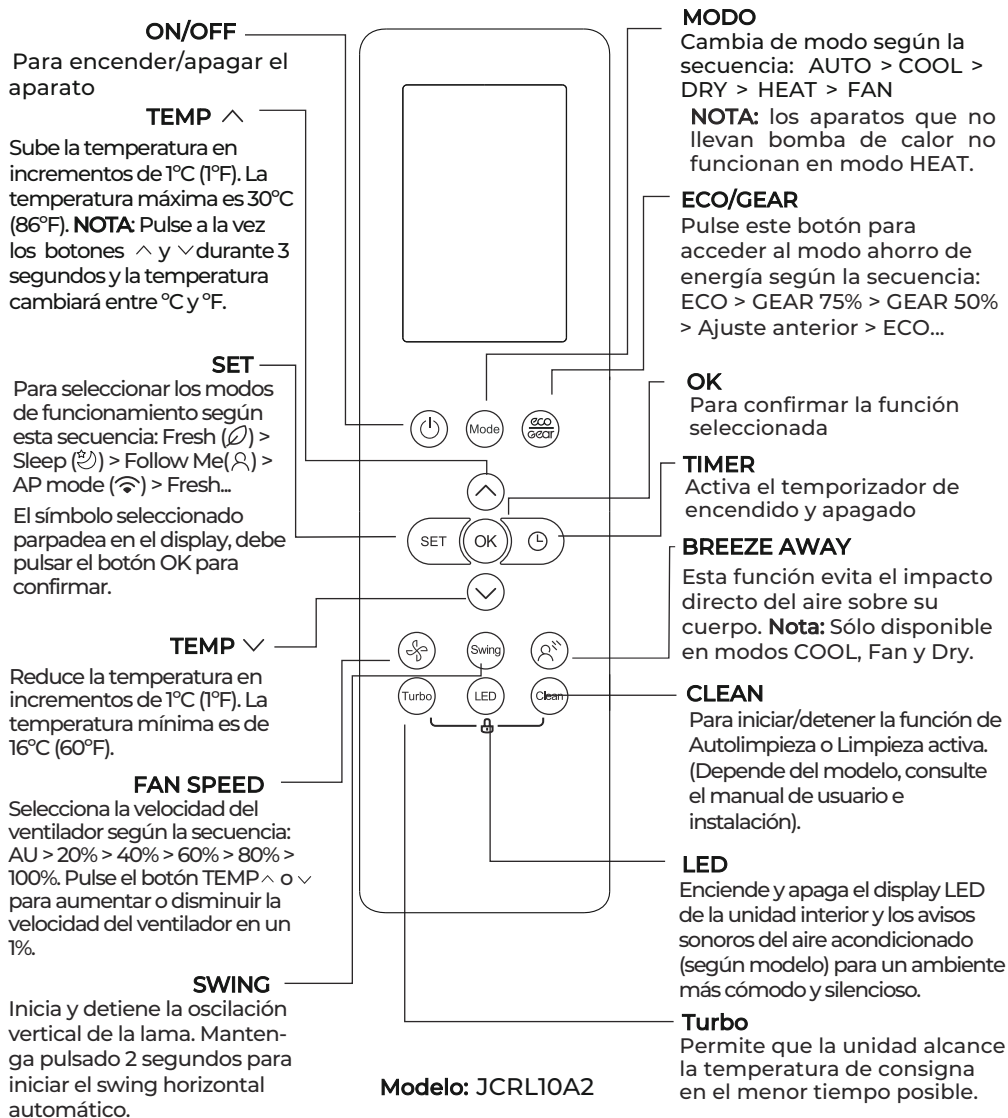

Indicadores del display del mando

La información se muestra en la pantalla cuando se enciende el mando a distancia:

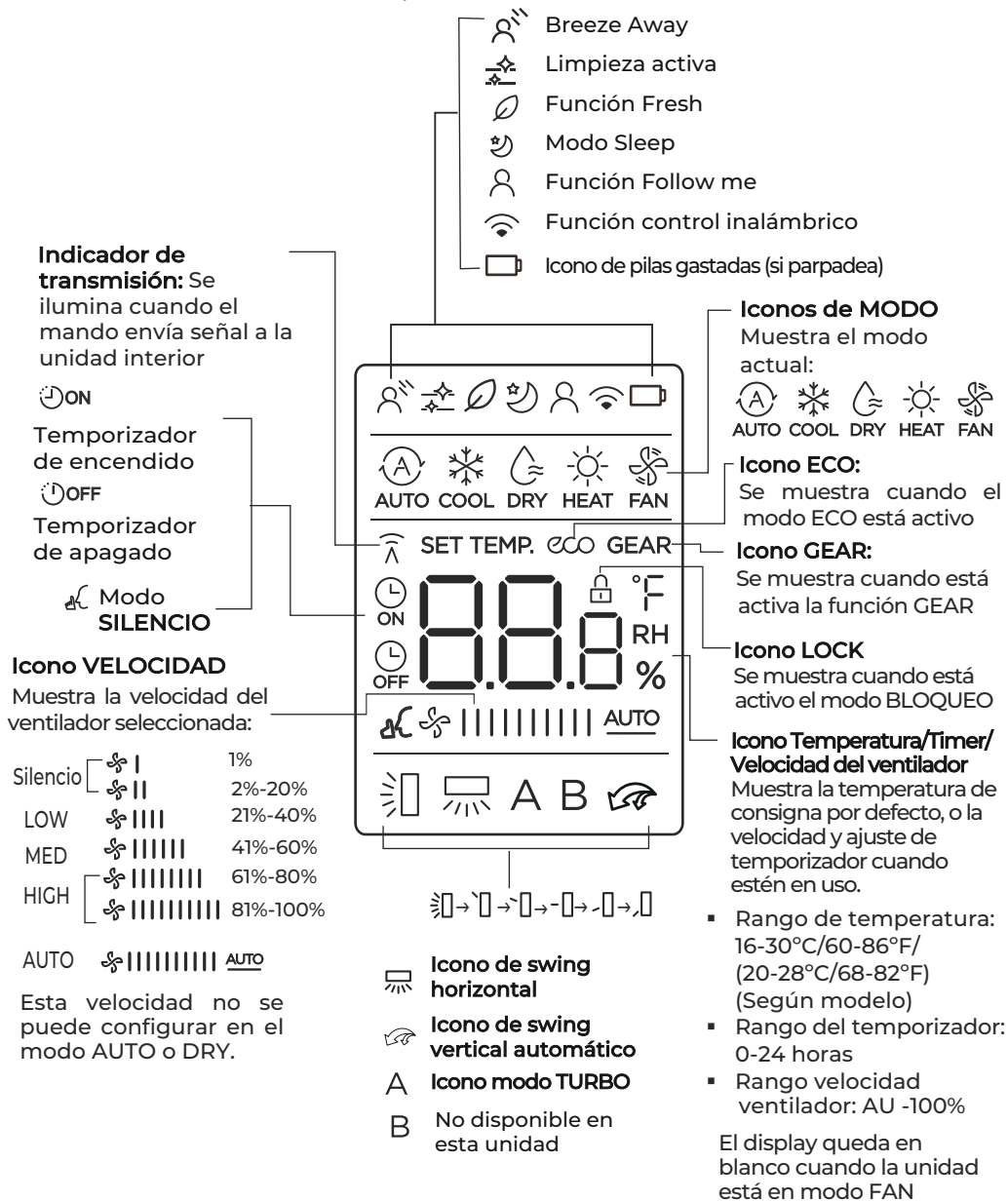

Nota:

Todos los indicadores que se muestran a la vez en la imagen son a modo de presentación. Durante el funcionamiento real, sólo se muestran las funciones activas.

Uso de las funciones básicas

Funcionamiento básico

ATENCIÓN: Antes de ponerla en marcha, compruebe que la unidad está enchufada y tiene corriente.

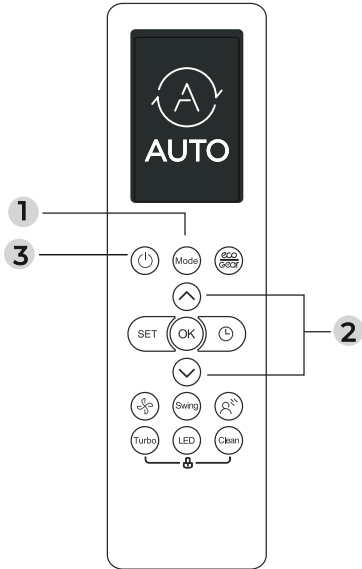

Modo COOL

1. Pulse el botón MODE para seleccionar el modo COOL.
2. Elija la temperatura deseada pulsando **TEMP ^** o **TEMP v**.
3. Pulse el botón FAN para seleccionar la velocidad del ventilador: AUTO, LOW, MED o HIGH.
4. Pulse el botón ON/OFF para iniciar la unidad.

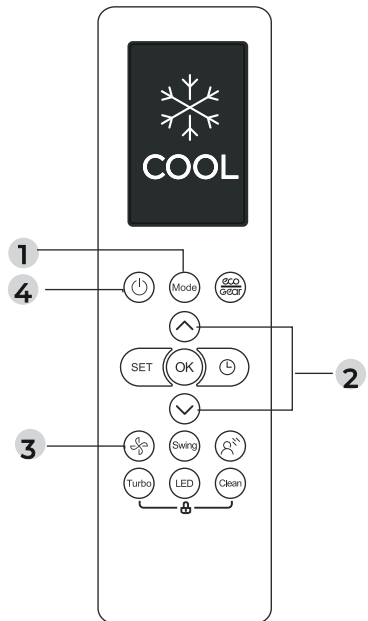

AJUSTE DE TEMPERATURA

El rango de funcionamiento de las unidades es de 16-30°C (60-86°F) / 20-28°C (68-82°F). Se puede aumentar o disminuir en incrementos de 1°.

Modo AUTO

En modo AUTO, la unidad selecciona automáticamente COOL, FAN o HEAT según la temperatura de consigna.

1. Pulse el botón **MODE** para seleccionar **AUTO**.
2. Configure la temperatura deseada pulsando **TEMP ^** o **TEMP v**.
3. Pulse **ON/OFF** para iniciar la unidad

NOTA: La velocidad del ventilador no puede ajustarse en AUTO

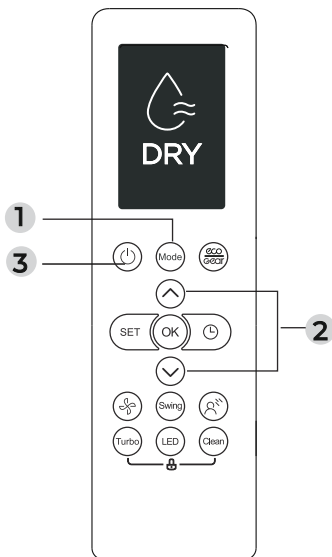

Modo DRY (deshumidificador)

Pulse el botón MODE para seleccionar DRY.

Elija la temperatura deseada pulsando TEMP \wedge o TEMP \vee .

Pulse ON/OFF para poner en marcha la unidad.

NOTA: No se puede cambiar la velocidad del ventilador en modo DRY.

Modo FAN

1. Pulse el botón **MODE** para seleccionar FAN.
2. Pulse FAN para seleccionar la velocidad del ventilador en el rango AU-100%.
3. Pulse ON/OFF para poner en marcha la unidad.

NOTA: No se puede ajustar la temperatura en el modo FAN. Por tanto, la pantalla de su mando no mostrará la temperatura.

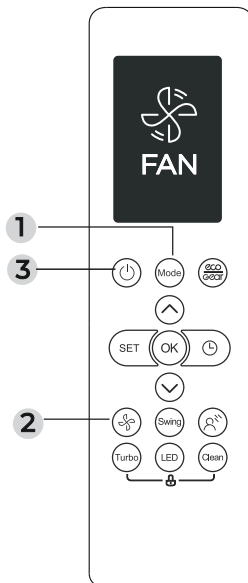

Modo HEAT

1. Pulse MODE para seleccionar el modo HEAT.
2. Elija la temperatura deseada pulsando TEMP \wedge o TEMP \vee .
3. Pulse FAN para seleccionar la velocidad del ventilador en el rango AU-100%.
4. Pulse ON/OFF para poner en marcha la unidad.

NOTA: Si la temperatura exterior baja en exceso, el rendimiento en calefacción de la máquina podría verse afectado. Se recomienda usar calefactores complementarios en ese caso.

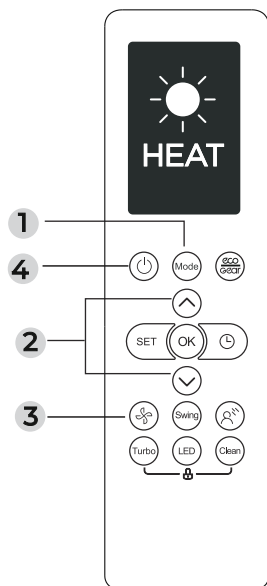

Configuración del temporizador

TIMER ON/OFF - Elija el tiempo que debe pasar para que la máquina se encienda/apague.

Ajuste TIMER ENCENDIDO

Pulse el botón **TIMER** para iniciar la secuencia de encendido.

Pulse los botones de subir y bajar temperatura varias veces para ajustar el tiempo de encendido de la unidad.

Apunte con el mando a la unidad y espere un segundo a que el temporizador de encendido se active

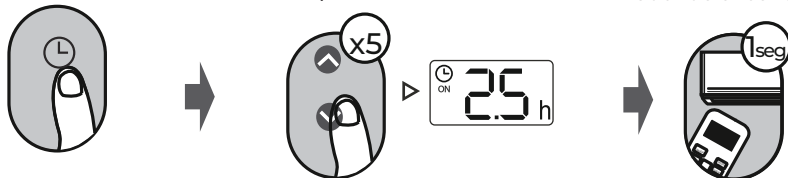

Ajuste TIMER APAGADO

Pulse el botón **TIMER** para iniciar la secuencia de apagado

Pulse los botones de subir y bajar temperatura varias veces para ajustar el tiempo de apagado de la unidad.

Apunte con el mando a la unidad y espere un segundo a que el temporizador de apagado se active.

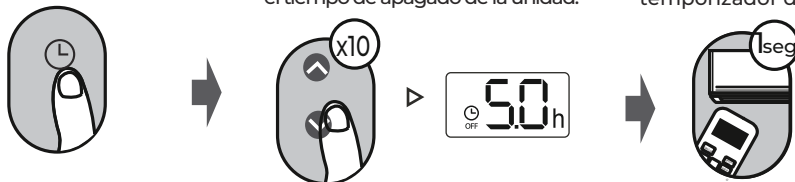

NOTA:

1. Al ajustar el temporizador, el tiempo aumentará en incrementos de 30 minutos con cada pulsación hasta 10 horas. A partir de las 10 horas y hasta las 24, el incremento será de 1 hora. (Por ejemplo, pulsando 5 veces sube 2.5h, y pulsando 10 veces sube 5h). El temporizador vuelve a 0 después de 24.

2. Cancele estas funciones ajustando el temporizador a 0h.

EJEMPLO: Ajuste del TEMPORIZADOR de ENCENDIDO Y APAGADO

Tenga en mente que los periodos que marque se refieren a horas a partir del momento actual.

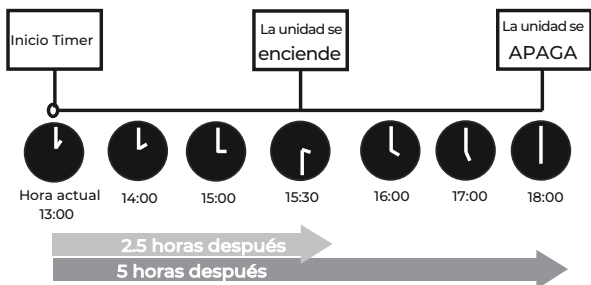
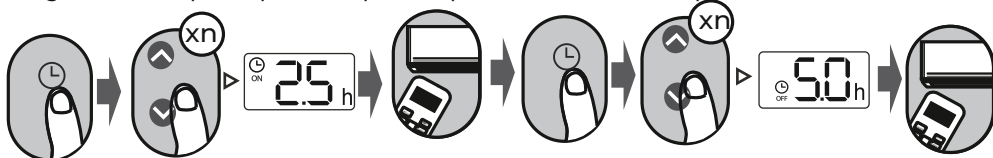

Ejemplo: Si la hora actual son las 13:00, con la máquina configurada según la secuencia anterior, se encenderá 2.5h después (15:30) y se apagará a las 18:00.

Uso de las funciones avanzadas

Función Swing

Pulse el botón SWING

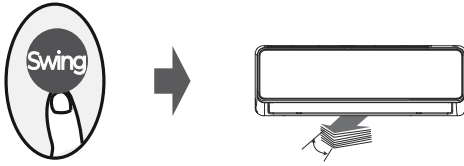

La lama horizontal se mueve arriba y abajo automáticamente al pulsar SWING. Pulse de nuevo para detenerlo.

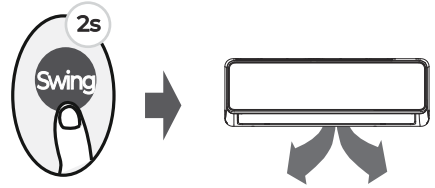

Pulse el botón durante 2 segundos para activar la función del swing horizontal (disponible según modelo).

Dirección del flujo de aire

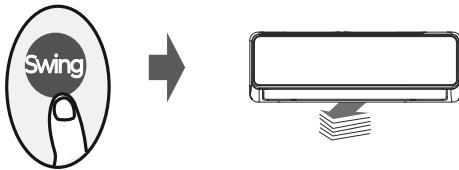

Si continúa pulsando el botón SWING, se pueden configurar cinco direcciones distintas del flujo de aire. La lama se desplaza una posición cada vez que se pulsa el botón; continúe pulsándolo hasta que alcance la dirección deseada.

NOTA: Con la unidad apagada, mantenga pulsados los botones **MODE** y **SWING** un segundo. La lama se abrirá en un ángulo que facilita su limpieza. Para que vuelva a su lugar, vuelva a mantener pulsados **MODE** y **SWING** a la vez durante 1 segundo.

DISPLAY LED



Pulse el botón LED.

Pulse este botón para encender y apagar el display de la unidad interior.



Mantenga pulsado más de 5 segundos (según modelo)

Mantenga pulsado el botón más de 5 segundos para mostrar la temperatura real de la habitación. Mantenga de nuevo pulsado más de 5 segundos para que el display vuelva a mostrar la temperatura de consigna.

Función ECO/GEAR



Pulse este botón para acceder al modo de ahorro de energía según la siguiente secuencia:

ECO → GEAR(75%) → GEAR(50%) → Configuración anterior → ECO.

Nota: Esta función sólo está disponible en el modo COOL.

Función ECO:

En el modo de refrigeración, pulse este botón y el mando ajustará la temperatura automáticamente a 24°C/75°F, con la velocidad del ventilador en Auto para ahorrar energía (sólo cuando la temperatura de consigna es inferior a 24°C/75°F). Si la temperatura de consigna es superior a 24°C/75°F, pulse el botón ECO y la velocidad del ventilador cambiará a AUTO sin cambiar la temperatura.

NOTA:

Si se pulsa el botón ECO/GEAR, se modifica el modo o se ajusta la temperatura a menos de 24°C/75°F, la función ECO se detendrá.

Con el programa ECO, la temperatura consignada de 24°C/75°F puede no enfriar lo suficiente según las circunstancias. Si lo necesita, pulse el botón ECO de nuevo para detener la función.

Función GEAR:

Pulse el botón ECO/GEAR para acceder a la función GEAR según la secuencia:

75% (hasta un 75% de consumo eléctrico)



50% (hasta un 50% de consumo eléctrico)



Configuración anterior.

En el modo GEAR, la pantalla del mando mostrará alternativamente el consumo eléctrico y la temperatura de consigna.

Función SILENCIO



Mantenga pulsado el botón FAN (ventilador) durante más de 2 segundos para activar o desactivar la función Silencio (según modelo).

Al disminuir la frecuencia de funcionamiento del compresor, puede dar lugar a un nivel de calefacción o refrigeración insuficientes. Pulse uno de estos botones: ON/OFF, Mode, Sleep, Turbo o Clean durante el funcionamiento para cancelar la función Silencio.

Función FP (Protección anticongelación)



La unidad funcionará con el ventilador a alta velocidad (con el compresor en marcha) y la temperatura fijada automáticamente a 8°C/46°F.

Nota: Esta función es sólo para aires acondicionados con bomba de calor. Para activar la función FP, pulse este botón 2 veces en un segundo mientras está en funcionamiento el modo HEAT con temperatura de consigna de 16°C/60°F o 20°C/68°F (para el modelo de mando JCRL10A10). Pulse el botón On/Off, Sleep, Mode, Fan o Temp. durante el funcionamiento para cancelar esta función.

Función LOCK

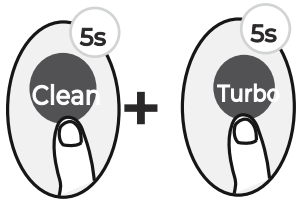

Mantenga pulsados los botones **Clean** y **Turbo** a la vez durante más de 5 segundos para activar la función de bloqueo. No responderá ningún botón del mando excepto si se vuelven a pulsar estos dos botones para desactivar el bloqueo.

Función SET

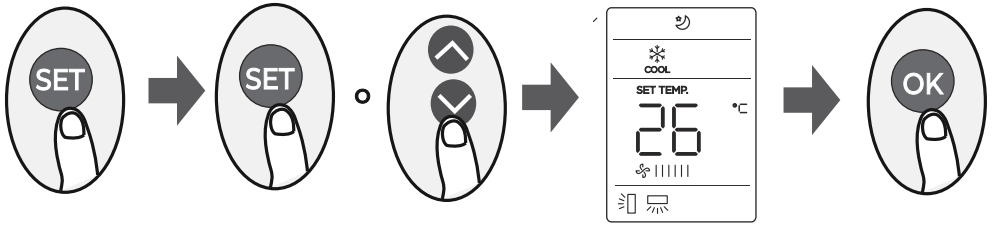

Pulse el botón SET para acceder al ajuste de funciones, y pulse de nuevo SET, TEMP ∇ o TEMP \blacktriangle para seleccionar la función que desea. El símbolo seleccionado parpadeará en la pantalla, pulse el botón OK para confirmar.

Para cancelar la función seleccionada, siga los mismos pasos indicados arriba.

Pulse el botón SET para desplazarse por las funciones según esta secuencia:

Breeze Away* (☼) > Fresh* (🌀) > Sleep (🌙) > Follow Me (👤) > Modo AP (📶)

[*]: Si su mando a distancia dispone de los botones Breeze Away o Fresh, no puede usar el botón SET para seleccionar las funciones Breeze Away o Fresh.

Función Breeze Away (☼) (según modelo):

Esta función evita que el flujo de aire impacte directamente sobre el cuerpo y da una sensación fresca más envolvente. NOTA: Esta función sólo está disponible en los modos Cool, Fan y Dry.

Función FRESH (🌀) (según modelo):

Cuando se inicia la función FRESH, el filtro de plasma/ionizador (según modelo) se activa y ayuda a eliminar el polen y las impurezas del aire.

Función Sleep (🌙):

La función SLEEP se emplea para disminuir el consumo de energía mientras duerme, cuando no necesita la misma configuración de temperatura para mantener el confort. Esta función sólo puede activarse con el mando a distancia. Consulte el apartado "Función Sleep" en el manual de usuario.

Nota: La función SLEEP no está disponible en los modos FAN y DRY.

Función Follow me (👤):

La función FOLLOW ME permite al mando a distancia medir la temperatura en su ubicación actual y enviar esta señal al mando a distancia cada 3 minutos. En los modos AUTO, COOL o HEAT, medir la temperatura ambiente del mando a distancia en lugar de en la propia unidad interior hace que el aire acondicionado optimice la temperatura y garantiza la máxima comodidad.

NOTA: Mantenga pulsado el botón Turbo 7 segundos para activar o desactivar la función memoria del modo Follow Me.

- Si la función memoria está activa, se muestra "On" en la pantalla durante 3 segundos.
- Si la función memoria se detiene, se muestra "OF" en la pantalla durante 3 segundos.
- Mientras la función memoria está activa, el modo Follow me no se cancelará aunque pulse ON/OFF, cambie el modo o si hay un corte de corriente.

Función AP (📶) (según modelo):

Utilice el modo AP para configurar la red inalámbrica para el control mediante la misma. En algunos modelos no puede activarse con el botón SET, sino pulsando siete veces el botón LED en 10 segundos.

El diseño y especificaciones están sujetos a cambios sin previo aviso para mejora del producto. Consulte con el fabricante o distribuidor para más detalles.

CONTENTS



3	Specifications
4	Handling the Remote Controller
5	Buttons and Functions
6	Remote Screen Indicators
7	How to Use Basic Functions
10	How to Use Advanced Functions

SPECIAL NOTE

- Button designs on your unit may differ slightly from the example shown.
- If the indoor unit does not have a particular function, pressing that function's button on the remote control will have no effect.
- When there are wide differences between "Remote controller Manual" and "USER'S MANUAL" on function description, the description of "USER'S MANUAL" shall prevail.

Remote Controller Specifications

Model	JCRL10A2
Rated Voltage	3.0V (Dry batteries R03/LR03×2)
Signal Receiving Range	8m
Environment	-5°C~60°C (23°F~140°F)

Quick Start Guide

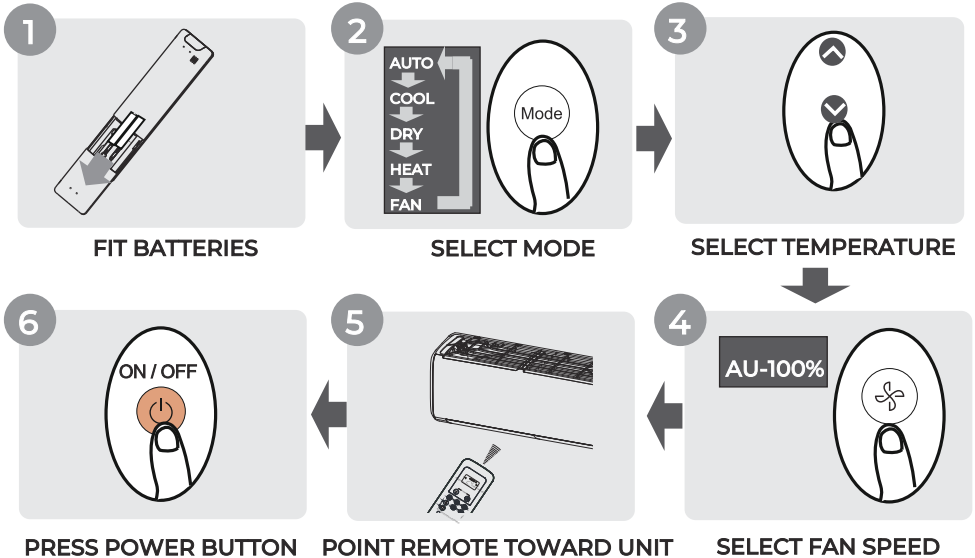

NOT SURE WHAT A FUNCTION DOES?

Refer to the **How to Use Basic Functions** and **How to Use Advanced Functions** sections of this manual for a detailed description of how to use your air conditioner.

Handling the Remote Controller

Inserting and Replacing Batteries

Your air conditioning unit may come with two batteries (some units). Put the batteries in the remote control before use.

1. Slide the back cover from the remote control downward, exposing the battery compartment.
2. Insert the batteries, paying attention to match up the (+) and (-) ends of the batteries with the symbols inside the battery compartment.
3. Slide the battery cover back into place.

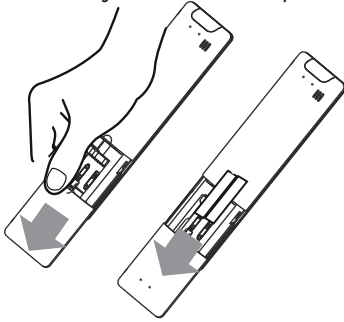

Battery Performance

For optimal product performance:

- Do not mix old and new batteries, or batteries of different brands.
- Do not leave batteries in the remote control if you don't plan on using the device for more than 2 months.

Notes For Using Remote Control

The device could comply with the local national regulations.

- In Canada, it should comply with CAN ICES-3(B)/NMB-3(B).
- In USA, this device complies with part 15 of the FCC Rules. Operation is subject to the following two conditions:
 - (1) This device may not cause harmful interference, and
 - (2) this device must accept any interference received, including interference that may cause undesired operation.

This equipment has been tested and found to comply with the limits for a Class B digital device, pursuant to part 15 of the FCC Rules. These limits are designed to provide reasonable protection against harmful interference in a residential installation. This equipment generates, uses and can radiate radio frequency energy and, if not installed and used in accordance with the instructions, may cause harmful interference to radio communications. However, there is no guarantee that interference will not occur in a particular installation. If this equipment does cause harmful interference to radio or television reception, which can be determined by turning the equipment off and on, the user is encouraged to try to correct the interference by one or more of the following measures:

- Reorient or relocate the receiving antenna.
- Increase the separation between the equipment and receiver.
- Connect the equipment into an outlet on a circuit different from that to which the receiver is connected.
- Consult the dealer or an experienced radio/TV technician for help.
- Changes or modifications not approved by the party responsible for compliance could void user's authority to operate the equipment.

Remote Control

- Direct sunlight can interfere with the infrared signal receiver.
- There must be a clear line of sight between the remote and the appliance.
- If the signals from the remote control happen to control another appliance, move the appliance to another location or contact customer service.

! Battery Disposal

- Do not dispose of batteries as unsorted municipal waste. Refer to local laws for proper disposal of batteries.
- Batteries may have a chemical symbol at the bottom of the disposal icon. This chemical symbol means that the battery contains a heavy metal that exceeds a certain concentration. An example is Pb: Lead (>0.004%).
- Appliances and used batteries must be treated in a specialized facility for reuse, recycling and recovery. By ensuring correct disposal, you will help avoid possible negative consequences for the environment and human health.



Pb

Buttons and Functions

Before you begin using your new air conditioner, make sure to familiarize yourself with its remote control. The following is a brief introduction to the remote control itself. For instructions on how to operate your air conditioner, refer to the **How to Use Basic Functions** section of this manual.

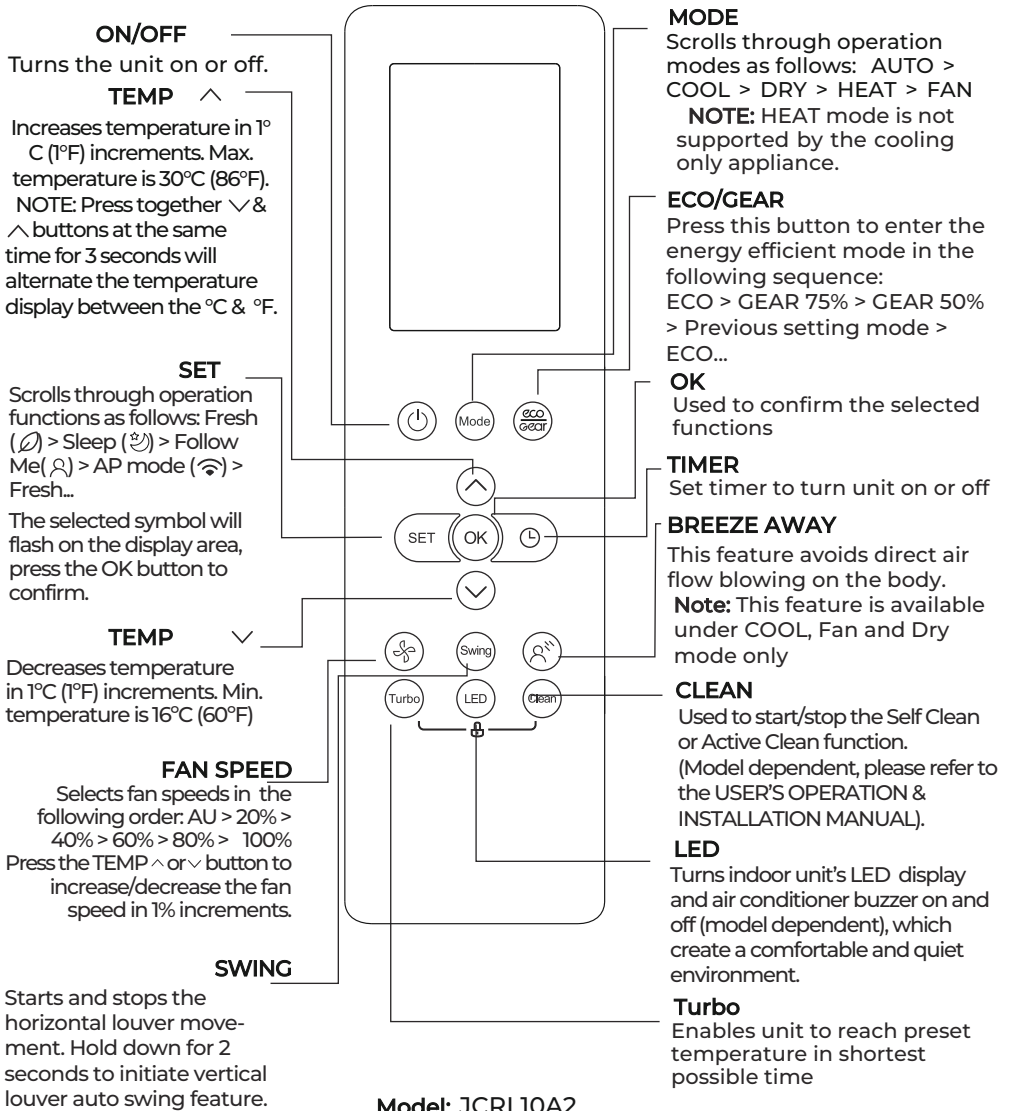

Remote Screen Indicators

Information are displayed when the remote controller is power up.

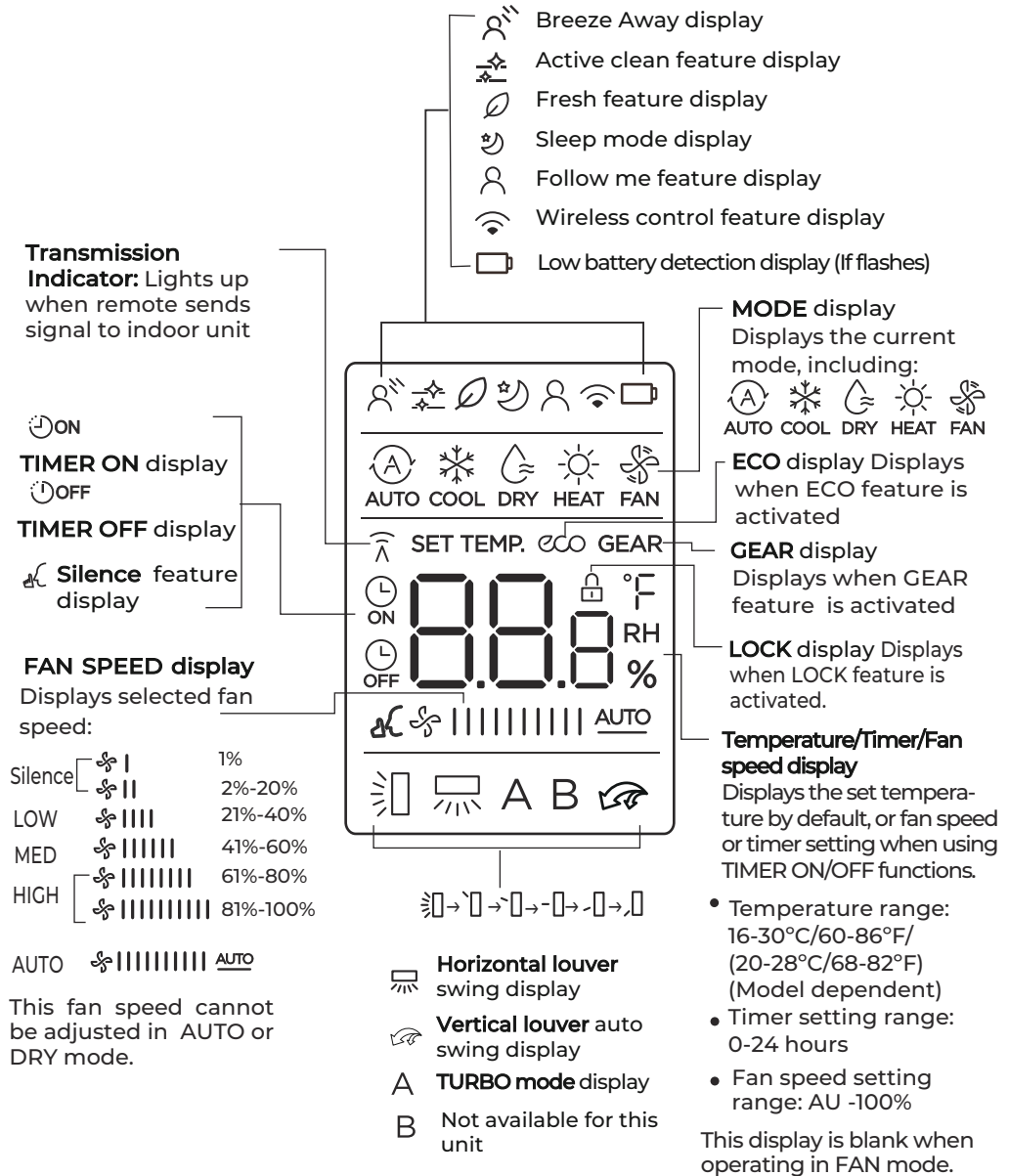

Note:

All indicators shown in the figure are for the purpose of clear presentation. But during the actual operation, only the relative function signs are shown on the display window.

How to Use Basic Functions

Basic operation

ATTENTION! Before operation, please ensure the unit is plugged in and power is available.

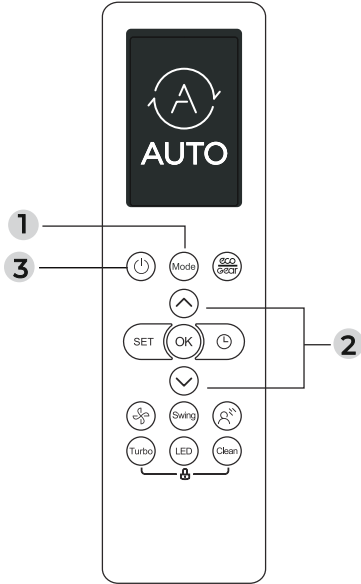

SETTING TEMPERATURE

The operating temperature range for units is 16-30°C (60-86°F) / 20-28°C (68-82°F). You can increase or decrease the set temperature in 1°C (1°F) increments.

AUTO Mode

In AUTO mode, the unit will automatically select the COOL, FAN or HEAT operation based on the set temperature.

1. Press the **MODE** button to select **AUTO**.
2. Set your desired temperature using the **TEMP ^** or **TEMP v** button.
3. Press the ON/OFF button to start the unit.

NOTE: FAN SPEED can't be set in AUTO mode.

COOL Mode

1. Press the MODE button to select **COOL** mode.
2. Set your desired temperature using the **TEMP ^** or **TEMP v** button.
3. Press FAN button to select the fan speed in a range of AU-100%.
4. Press the ON/OFF button to start the unit.

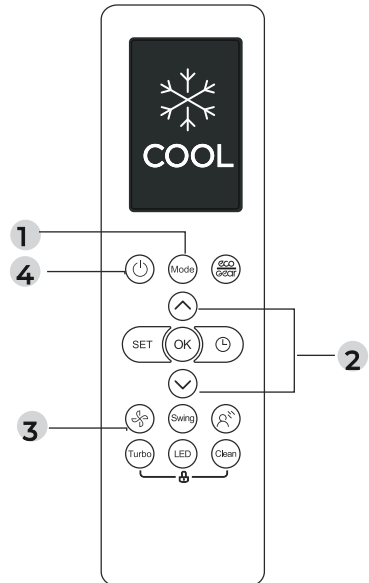

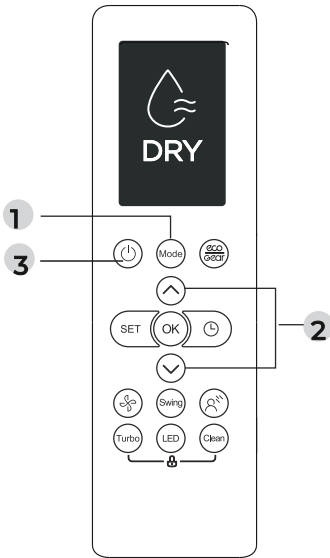

DRY Mode (dehumidifying)

Press the **MODE** button to select **DRY**.

Set your desired temperature using the **TEMP ^** or **TEMP v** button.

Press the **ON/OFF** button to start the unit.

NOTE: **FAN SPEED** cannot be changed in **DRY** mode.

FAN Mode

1. Press the **MODE** button to select **FAN** mode.
2. Press **FAN** button to select the fan speed in a range of AU-100%.
3. Press the **ON/OFF** button to start the unit.

NOTE: You can't set temperature in **FAN** mode. As a result, your remote control's LCD screen will not display temperature.

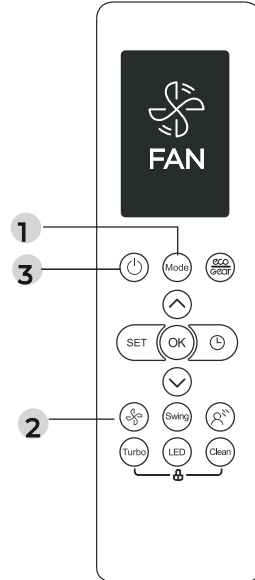

HEAT Mode

1. Press the **MODE** button to select **HEAT** mode.
2. Set your desired temperature using the **TEMP ^** or **TEMP v** button.
3. Press **FAN** button to select the fan speed in a range of AU-100%. Press
4. the **ON/OFF** button to start the unit.

NOTE: As outdoor temperature drops, the performance of your unit's **HEAT** function may be affected. In such instances, we recommend using this air conditioner in conjunction with other heating appliances.

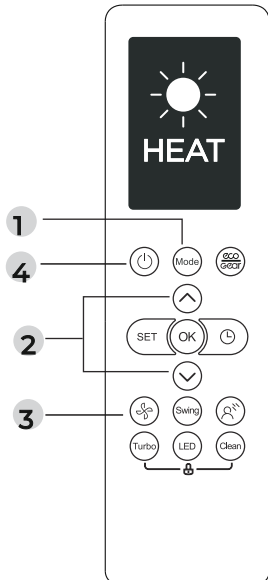

Setting the TIMER

TIMER ON/OFF - Set the amount of time after which the unit will automatically turn on/off.

TIMER ON setting

Press TIMER button to initiate the ON time sequence.



Press Temp. up or down button for multiple times to set the desired time to turn on the unit.



Point remote to unit and wait 1 sec, the TIMER ON will be activated.



TIMER OFF setting

Press TIMER button to initiate the OFF time sequence.



Press Temperature up or down button for multiple times to set the desired time to turn off the unit.

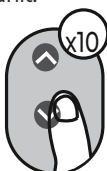

Point remote to unit and wait 1sec, the TIMER OFF will be activated.



NOTE:

- When setting the TIMER ON or TIMER OFF, the time will increase by 30 minutes increments with each press, up to 10 hours. After 10 hours and up to 24, it will increase in 1 hour increments. (For example, press 5 times to get 2.5h, and press 10 times to get 5h.) The timer will revert to 0.0 after 24.
- Cancel either function by setting its timer to 0.0h.

TIMER ON & OFF setting (example)

Keep in mind that the time periods you set for both functions refer to hours after the current time.

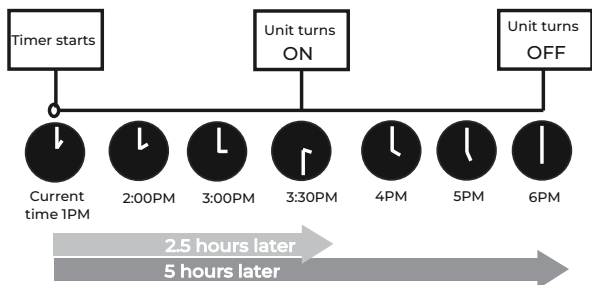
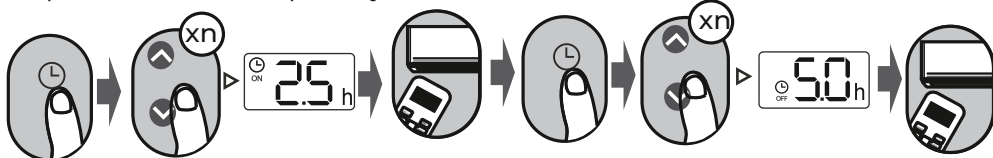

Example: If current timer is 1:00PM, to set the timer as above steps, the unit will turn on 2.5h later (3:30PM) and turn off at 6:00PM.

How to Use Advanced Functions

Swing function

Press Swing button

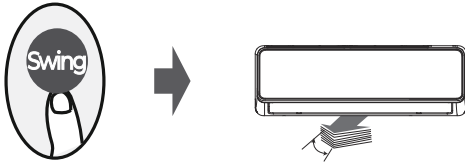

The horizontal louver will swing up and down automatically when pressing Swing button. Press again to make it stop.

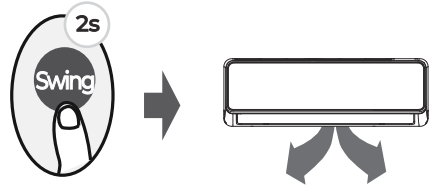

Keep pressing this button more than 2 seconds, the vertical louver swing function is activated. (Model dependent)

Airflow direction

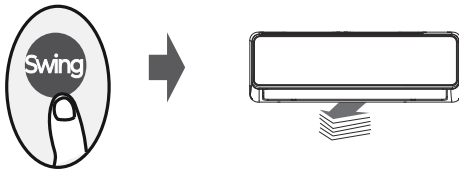

If continue to press the SWING button, five different airflow directions can be set. The louver can be move at a certain range each time you press the button. Press the button until the direction you prefer is reached.

NOTE: When the unit is off, press and hold **MODE** and **SWING** buttons together for one second, the louver will open for a certain angle, which makes it very convenient for cleaning. Press and hold **MODE** and **SWING** buttons together for one second to reset the louver (Model dependent).

LED DISPLAY



Press LED button

Press this button to turn on and turn off the display on the indoor unit.



Press this button more than 5 seconds (some units)

Keep pressing this button more than 5 seconds, the indoor unit will display the actual room temperature. Press more than 5 seconds again will revert back to display the setting temperature.

ECO/GEAR function



Press this button to enter the energy efficient mode in a sequence of following:

ECO → GEAR(75%) → GEAR(50%) → Previous setting mode → ECO.

Note: This function is only available under COOL mode.

ECO operation:

Under cooling mode, press this button, the remote controller will adjust the temperature automatically to 24°C/75°F, fan speed of Auto to save energy (only when the set temperature is less than 24°C/75°F). If the set temperature is above 24°C/75°F, press the ECO button, the fan speed will change to Auto, the set temperature will remain unchanged.

NOTE:

Pressing the ECO/GEAR button, or modifying the mode or adjusting the set temperature to less than 24°C/75°F will stop ECO operation.

Under ECO operation, the set temperature should be 24°C/75°F or above, it may result in insufficient cooling. If you feel uncomfortable, just press the ECO button again to stop it.

GEAR operation:

Press the ECO/GEAR button to enter the GEAR operation as following:

75% (up to 75% electrical energy consumption)



50% (up to 50% electrical energy consumption)



Previous setting mode.

Under GEAR operation, the display on the remote controller will alternate between electrical energy consumption and set temperature.

Silence function



Keep pressing Fan button for more than 2 seconds to activate/disable Silence function(some units).

Due to low frequency operation of compressor, it may result in insufficient cooling and heating capacity. Press ON/OFF, Mode, Sleep, Turbo or Clean button while operating will cancel silence function.

FP function (Freeze Protection)



The unit will operate at high fan speed (while compressor on) with temperature automatically set to 8°C/46°F.

Note: This function is for heat pump air conditioner only.

Press this button 2 times during one second under HEAT Mode and setting temperature of 16°C/60°F or 20°C/68°F (for model JCRL10A10) to activate FP function. Press On/Off, Sleep, Mode, Fan and Temp. button while operating will cancel this function.

LOCK function

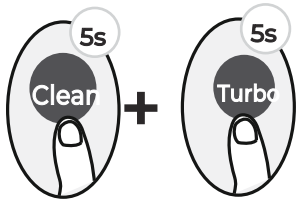

Press together **Clean** button and **Turbo** button at the same time more than 5 seconds to activate Lock function. All buttons will not respond except pressing these two buttons for two seconds again to disable locking.

SET function

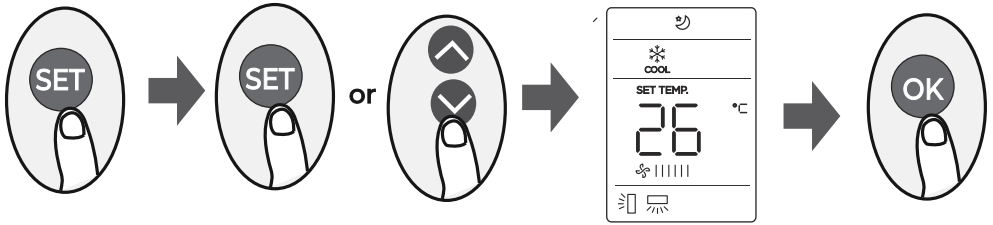

Press the SET button to enter the function setting, then press SET button or TEMP ∇ or TEMP \blacktriangle button to select the desired function. The selected symbol will flash on the display area, press the OK button to confirm.

To cancel the selected function, just perform the same procedures as above.

Press the SET button to scroll through operation functions as follows:

Breeze Away* (🌀) > Fresh* (🍃) > Sleep (😴) > Follow Me (👤) > AP Mode (📶)

[*]: If your remote controller has Breeze Away button or Fresh button, you can not use the SET button to select the Breeze Away or Fresh feature.

Breeze Away function (🌀) (some units):

This feature avoids direct air flow blowing on the body and makes you feel indulging in silky coolness.

NOTE: This feature is available under cool, Fan and Dry mode only.

FRESH function (🍃) (some units): When the FRESH function is initiated, the Ionizer/Plasma Dust Collector (depending on models) is energized and will help to remove pollen and impurities from the air.

Sleep function (😴):

The SLEEP function is used to decrease energy use while you sleep (and don't need the same temperature settings to stay comfortable). This function can only be activated via remote control. For more details see "Sleep operation" in the user's manual.

Note: The SLEEP function is not available in FAN or DRY mode.

Follow me function (👤):

The FOLLOW ME function enables the remote control to measure the temperature at its current location and send this signal to the air conditioner every 3 minutes interval. When using AUTO, COOL or HEAT modes, measuring ambient temperature from the remote control (instead of from the indoor unit itself) will enable the air conditioner to optimize the temperature around you and ensure maximum comfort.

NOTE: Press and hold Turbo button for seven seconds to start/stop memory feature of Follow Me function.

- If the memory feature is activated, "On" displays for 3 seconds on the screen.
- If the memory feature is stopped, "OF" displays for 3 seconds on the screen.
- While the memory feature is activated, press the ON/OFF button, shift the mode or power failure will not cancel the Follow me function.

AP function (📶) (some models):

Choose AP mode to do wireless network configuration. For some units, it doesn't work by pressing the SET button. To enter the AP mode, continuously press the LED button seven times in 10 seconds.

The design and specifications are subject to change without prior notice for product improvement. Consult with the sales agency or manufacturer for details.

CONTENU



- 3 **Spécifications**
- 4 **Utilisation de la télécommande**
- 5 **Boutons et fonctions**
- 6 **Affichage de la télécommande**
- 7 **Utilisation des fonctions de base**
- 10 **Utilisation des fonctions avancées**

REMARQUE

- Le design des boutons de votre appareil peut être légèrement différent des exemples.
- Si l'unité intérieure ne dispose pas d'une fonction particulière, le fait d'appuyer sur cette touche de la télécommande n'a aucun effet.
- S'il y a une grande différence entre le manuel de la télécommande et le manuel du propriétaire dans la description des fonctions, les fonctions décrites dans le manuel du propriétaire prévalent.

Spécifications de la télécommande

Modèle	JCRL10A2
Tension nominale	3.0V (R03/LR03*2 piles sèches)
Plage de réception du signal	8m
Température de fonctionnement	-5°C~60°C (23°F~140°F)

Guide rapide

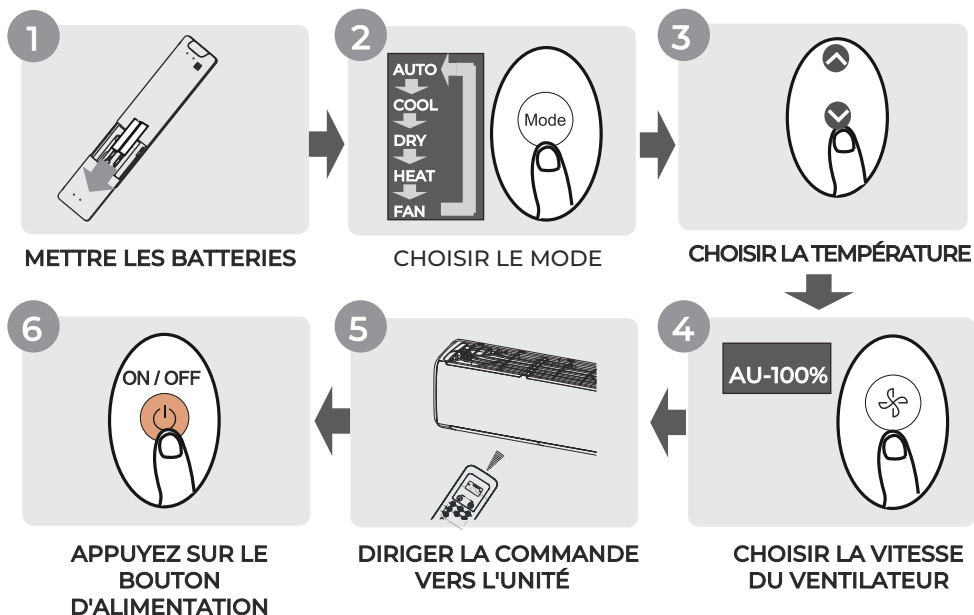

VOUS NE SAVEZ PAS À QUOI SERT UNE FONCTION ?

Veillez vous reporter aux sections Utilisation des fonctions de base et Utilisation des fonctions avancées de ce manuel pour une description détaillée de l'utilisation de votre climatiseur.

Fonctionnement de la télécommande

Insérez et remplacez les batteries

Certains modèles de cet appareil comprennent deux batteries. Mettez-les sur le contrôleur avant de continuer à l'utiliser.

1. Faites glisser le couvercle de la télécommande vers le bas pour révéler le compartiment des batteries.
2. Insérez les batteries en faisant correspondre les extrémités (+) et (-) des piles avec les symboles à l'intérieur du compartiment.
3. Remettez le couvercle en place.

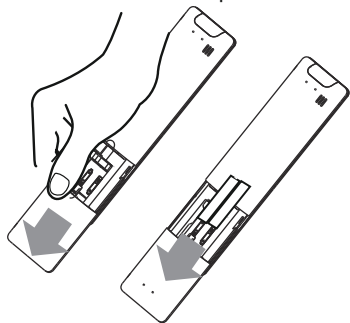

Batteries

Pour des performances optimales de l'appareil:

- Ne mélangez pas des piles anciennes et neuves ou des piles de types différents.
- Ne laissez pas les piles à l'intérieur de la télécommande si vous prévoyez de ne pas l'utiliser pendant plus de deux mois.

Remarques sur l'utilisation du TC

L'appareil doit être conforme aux réglementations locales et nationales.

- Au Canada, il doit être conforme à la norme CAN ICES-3(B)/NMB-3(B).
- Aux États-Unis, cet appareil est conforme à la partie 15 des règles de la FCC. Son utilisation est soumise aux deux conditions suivantes:
 - (1) Cet appareil ne doit pas causer d'interférences nuisibles, et
 - (2) cet appareil doit accepter toute interférence reçue, y compris les interférences susceptibles de provoquer un fonctionnement indésirable.

Cet équipement a été testé et déclaré conforme aux limites imposées aux appareils numériques de classe B, conformément à la partie 15 des règles de la FCC. Ces limites sont conçues pour fournir une protection raisonnable contre les interférences nuisibles dans une installation résidentielle. L'appareil doit être conforme aux réglementations locales et nationales. Cet équipement génère, utilise et peut émettre de l'énergie radiofréquence et, s'il n'est pas installé et utilisé conformément aux instructions, peut provoquer des interférences avec d'autres communications radio. Cependant, il n'y a aucune garantie que des interférences ne se produiront pas lors de la réception des signaux de radio et de télévision, ce qui peut être vérifié en éteignant et en rallumant l'équipement. L'utilisateur est encouragé à essayer de corriger les interférences en suivant ces étapes:

- Réorientez ou déplacez l'antenne de réception.
- Augmentez la séparation entre l'équipement et le récepteur.
- Connectez l'équipement à une prise sur un circuit différent de celui auquel le récepteur est connecté.
- Consultez le revendeur ou un technicien radio /TV agréé pour obtenir de l'aide.
- Tout changement ou modification non approuvé par la partie responsable de la conformité de l'appareil peut annuler le droit de l'utilisateur à faire fonctionner l'équipement.

Conseils d'utilisation de la télécommande

- La lumière directe du soleil peut perturber le récepteur du signal infrarouge.
- La ligne de visée entre la télécommande et l'appareil doit être dégagée.
- Si les signaux de la télécommande contrôlent un autre appareil, déplacez l'appareil ou contactez le service clientèle.

! Élimination des batteries

- Ne jetez pas les batteries avec les déchets municipaux non triés. Consultez la législation locale pour savoir comment vous débarrasser correctement des batteries.
- Les batteries peuvent présenter un symbole chimique au bas de l'icône de mise au rebut. Ce symbole chimique signifie que la batterie contient un métal lourd au-delà d'une certaine concentration. Un exemple est Pb: Plomb (>0,004%).
- Les appareils et les batteries usagés doivent être traités dans une installation spécialisée en vue de leur réutilisation, de leur recyclage et de leur valorisation. En assurant une élimination correcte, vous contribuerez à éviter les conséquences négatives potentielles pour l'environnement et la santé humaine.



Pb

Boutons et fonctions

Avant de commencer à utiliser votre nouveau climatiseur, familiarisez-vous avec la commande en suivant l'introduction ci-dessous. Pour savoir comment utiliser l'air, reportez-vous à la section Utilisation des fonctions de base de ce manuel.

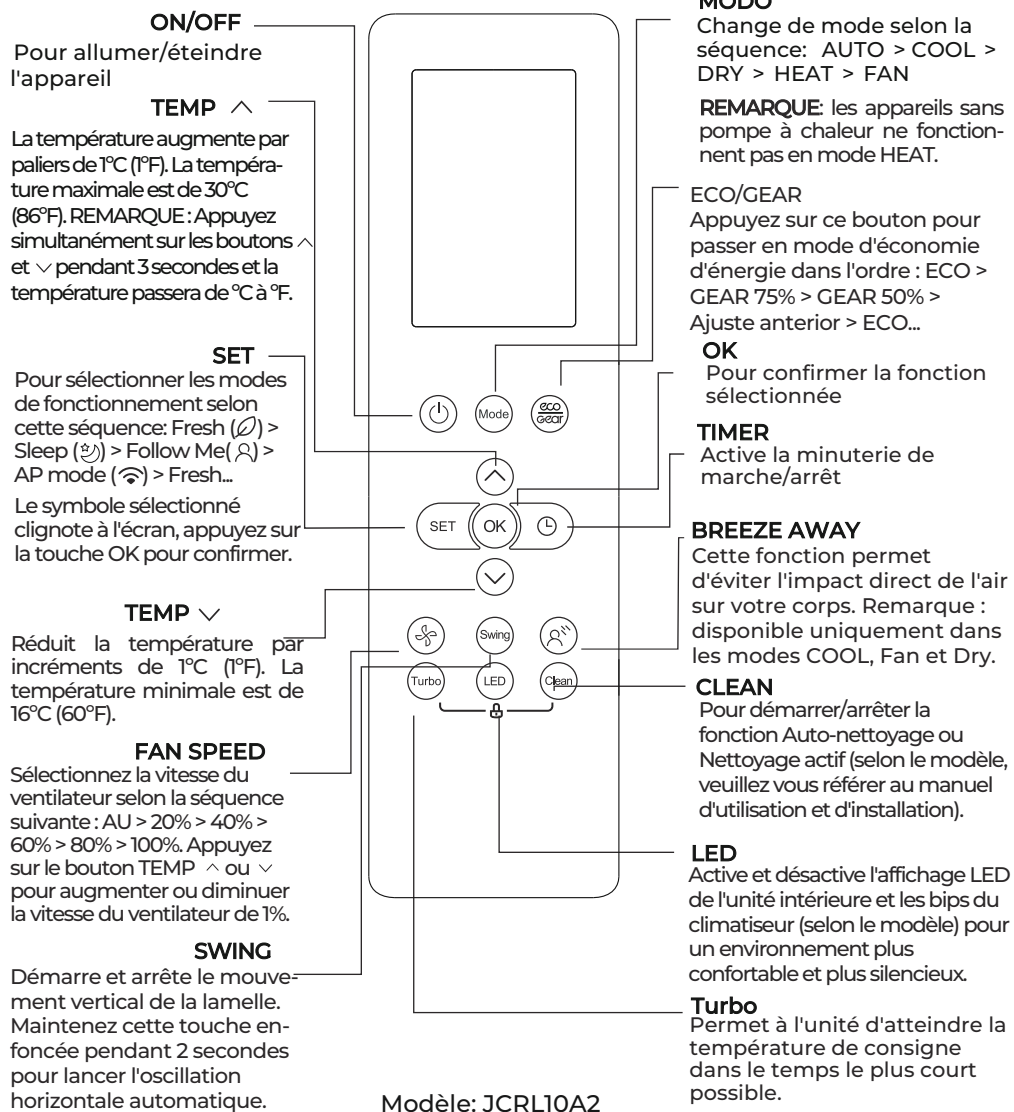

Indicateurs sur l'écran de l'unité de commande

Les informations s'affichent à l'écran lorsque la télécommande est mise en marche :

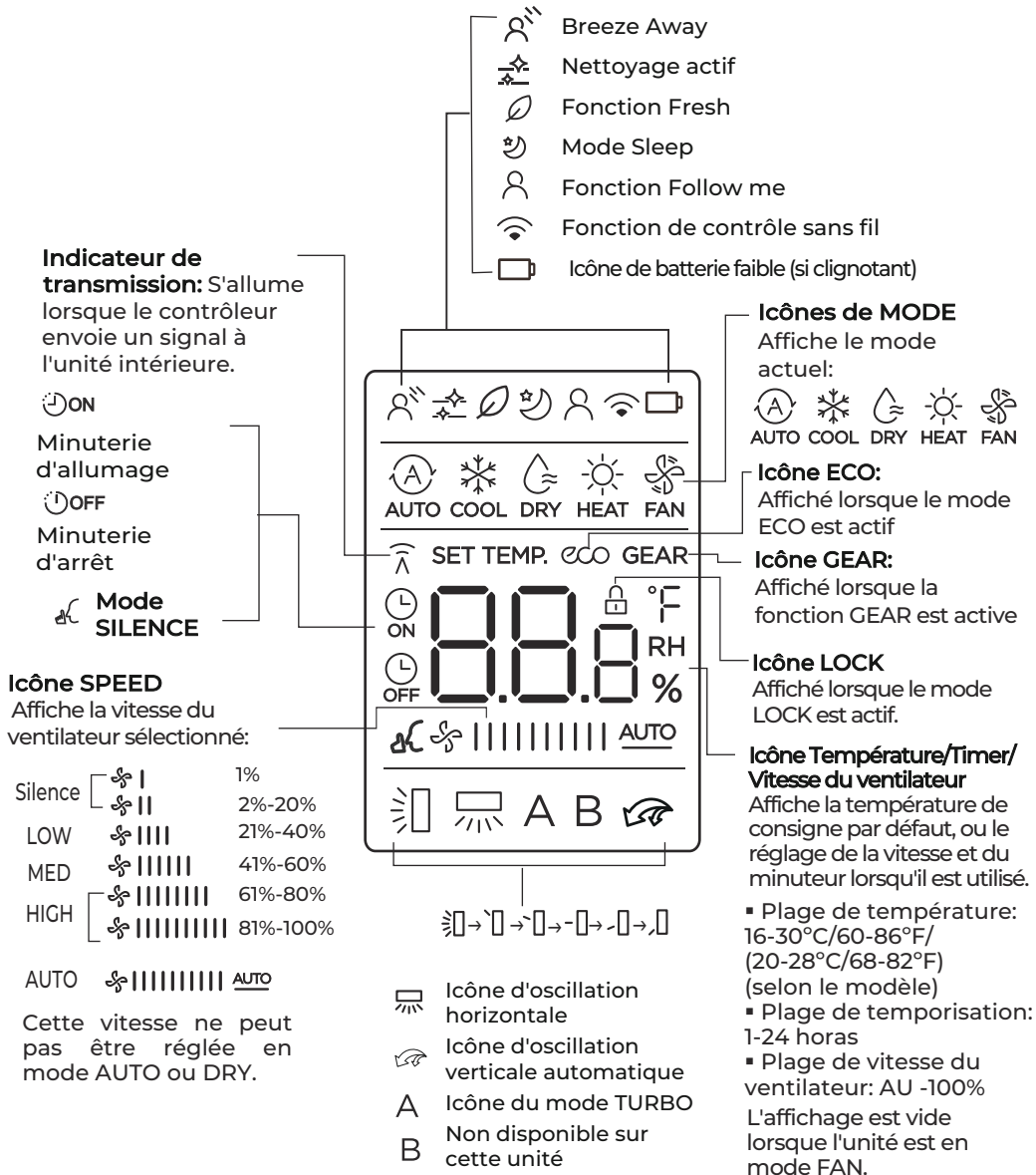

Note:

Tous les indicateurs affichés en même temps sur l'image le sont à des fins de présentation. Pendant le fonctionnement réel, seules les fonctions actives sont affichées.

Utilisation des fonctions de base

Fonctionnement de base

ATTENTION : Avant de démarrer, vérifiez que l'appareil est branché et alimenté.

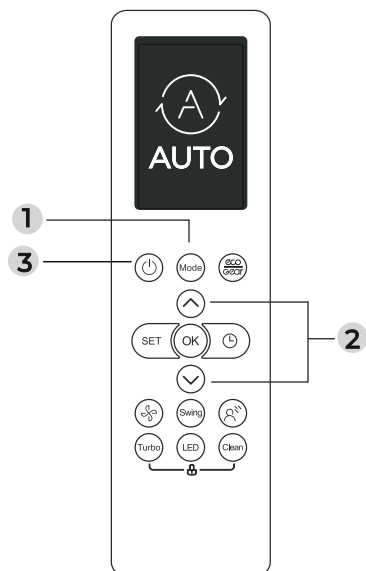

Mode COOL

1. Appuyez sur le bouton MODE pour sélectionner le mode COOL.
2. Choisissez la température souhaitée en appuyant sur TEMP ^ ou TEMP v.
3. Appuyez sur le bouton FAN pour sélectionner la vitesse du ventilateur : AUTO, LOW, MED ou HIGH.
4. Appuyez sur le bouton ON/OFF pour démarrer l'appareil.

RÉGLAGE DE LA TEMPÉRATURE

La plage de fonctionnement des appareils est de 16-30°C (60-86°F) / 20-28°C (68-82°F). Il peut être augmenté ou diminué par incréments de 1°.

Mode AUTO

En modo AUTO, la unidad selecciona automáticamente COOL, FAN o HEAT según la temperatura de consigna.

1. Appuyez sur le bouton MODE pour sélectionner AUTO.
2. Réglez la température souhaitée en appuyant sur TEMP ^ ou TEMP v.
3. Appuyez sur ON/OFF pour démarrer l'appareil

REMARQUE : La vitesse du ventilateur ne peut pas être réglée sur AUTO.

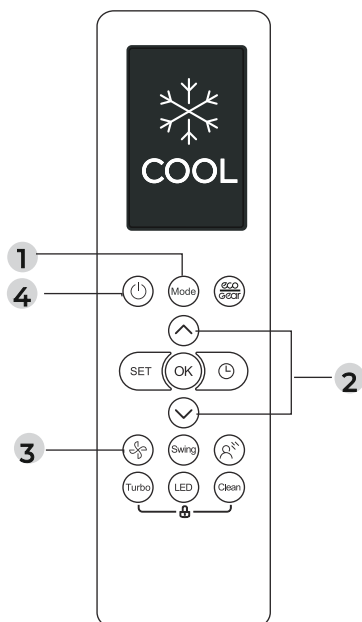

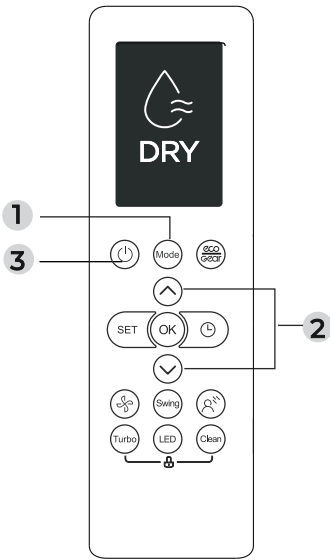

Mode DRY (déshumidificateur)

1. Appuyez sur le bouton MODE pour sélectionner DRY
2. Sélectionnez la température souhaitée en appuyant sur TEMP ^ ou TEMP v .
3. Appuyez sur ON/OFF pour démarrer l'appareil.

REMARQUE : Il n'est pas possible de modifier la vitesse du ventilateur en mode DRY.

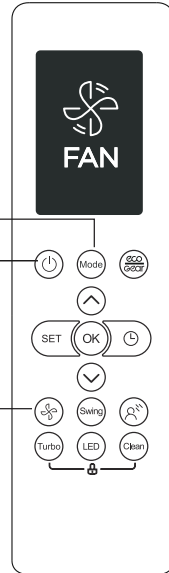

Mode FAN

1. Appuyez sur le bouton MODE pour sélectionner FAN.
2. Appuyez sur FAN pour sélectionner la vitesse du ventilateur dans la plage AU-100%.
3. Appuyez sur ON/OFF pour démarrer.

REMARQUE : Il n'est pas possible de régler la température en mode FAN. Par conséquent, l'écran de votre contrôleur n'indiquera pas la température.

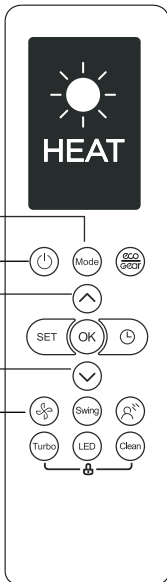

Mode HEAT

1. Appuyez sur MODE pour sélectionner le mode HEAT.
2. Choisissez la température souhaitée en appuyant sur TEMP ^ ou TEMP v .
3. Appuyez sur FAN pour sélectionner la vitesse du ventilateur dans la plage AU-100%.
4. Appuyez sur ON/OFF pour démarrer l'appareil.

REMARQUE : Si la température extérieure descend trop bas, les performances de chauffage de la machine peuvent être affectées. Il est recommandé d'utiliser des chauffages supplémentaires dans ce cas.

Paramètres de la minuterie

TIMER ON/OFF - Choisissez l'heure à laquelle la machine doit s'allumer ou s'éteindre.

Réglage du TIMER ON

Appuyez sur le bouton **TIMER** pour lancer la séquence de mise sous tension.

Appuyez plusieurs fois sur les boutons d'augmentation et de diminution de la température pour régler la durée de fonctionnement de l'appareil.

Dirigez la télécommande vers l'appareil et attendez une seconde pour que la minuterie de mise en marche s'active.

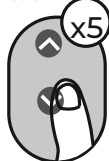

Réglage du TIMER OFF

Appuyez sur le bouton **TIMER** pour lancer la séquence d'arrêt.

Appuyez plusieurs fois sur les boutons d'augmentation et de diminution de la température pour régler le temps d'arrêt de l'appareil.

Dirigez la télécommande vers l'appareil et attendez une seconde pour que la minuterie de mise en veille s'active.



NOTE :

1. Lorsque vous réglez la minuterie, le temps augmente par incréments de 30 minutes à chaque pression, jusqu'à 10 heures. Après 10 heures et jusqu'à 24 heures, l'incrément sera de 1 heure (par exemple, si vous appuyez 5 fois, vous augmentez de 2,5 heures et si vous appuyez 10 fois, vous augmentez de 5 heures). La minuterie revient à 0 après 24 heures.

2. Annulez ces fonctions en mettant la minuterie sur 0h.

EXEMPLE : Réglage de la minuterie ON/OFF

N'oubliez pas que les périodes que vous marquez se rapportent à des heures à partir de l'heure actuelle.

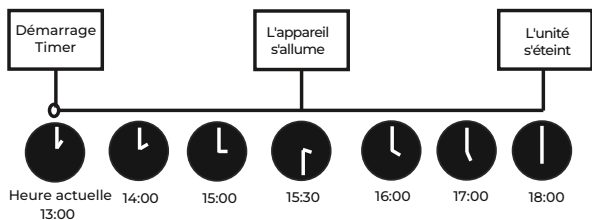
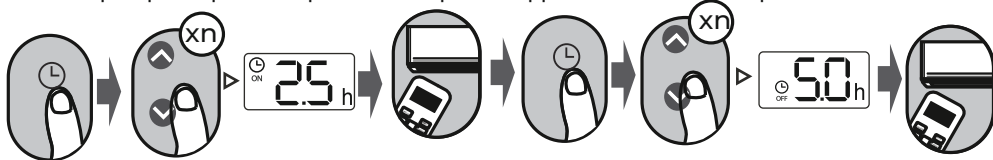

2,5 heures plus tard
5 heures plus tard

Exemple : Si l'heure actuelle est 13:00, avec la machine configurée selon la séquence ci-dessus, elle s'allumera 2,5h plus tard (15:30) et s'éteindra à 18:00.

Utilisation des fonctions avancées

Fonction Swing

Appuyez sur le bouton SWING

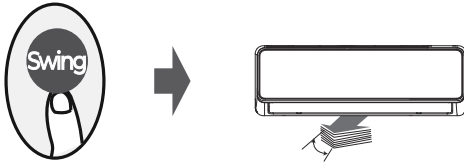

La lamelle horizontale monte et descend automatiquement lorsque l'on appuie sur SWING. Appuyez à nouveau pour l'arrêter.

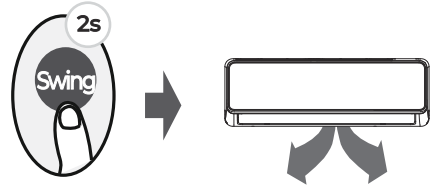

Appuyez sur le bouton pendant 2 secondes pour activer la fonction de balancement horizontal (disponible selon le modèle).

Direction du flux d'air

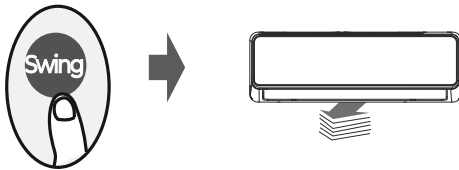

En continuant à appuyer sur le bouton SWING, il est possible de régler cinq directions différentes du flux d'air. La lamelle se déplace d'une position à chaque fois que vous appuyez sur le bouton ; continuez à appuyer sur le bouton jusqu'à ce que la direction souhaitée soit atteinte.

REMARQUE : Lorsque l'appareil est éteint, appuyez sur les boutons **MODE** et **SWING** et maintenez-les enfoncés pendant une seconde. La lamelle s'ouvre en biais pour faciliter le nettoyage. Pour le remettre dans sa position initiale, appuyez simultanément sur les touches **MODE** et **SWING** pendant 1 seconde.

DISPLAY LED



Appuyez sur le bouton LED.

Appuyez sur ce bouton pour activer et désactiver l'affichage de l'unité intérieure.



Appuyer et maintenir pendant plus de 5 secondes (selon le modèle)

Appuyez sur le bouton et maintenez-le enfoncé pendant plus de 5 secondes pour afficher la température ambiante réelle. Appuyez à nouveau sur cette touche pendant plus de 5 secondes pour que l'affichage revienne à la température de consigne.

Fonction ECO/GEAR (selon le modèle)



Appuyez sur ce bouton pour passer en mode d'économie d'énergie dans l'ordre suivant:
ECO → GEAR(75%) → GEAR(50%) → Réglage précédent → ECO.

Remarque: cette fonction est uniquement disponible en mode COOL.

Fonction ECO:

En mode refroidissement, appuyez sur ce bouton et le contrôleur ajustera automatiquement la température à 24°C/75°F, la vitesse du ventilateur étant réglée sur Auto pour économiser de l'énergie (uniquement lorsque la température de consigne est inférieure à 24°C/75°F). Si la température de consigne est supérieure à 24°C/75°F, appuyez sur le bouton ECO et la vitesse du ventilateur passera à AUTO sans changer la température.

REMARQUE :

Si vous appuyez sur le bouton ECO/GEAR, si vous changez de mode ou si vous réglez la température en dessous de 24°C/75°F, la fonction ECO s'arrête.

Avec le programme ECO, la température de consigne de 24°C/75°F peut ne pas refroidir suffisamment selon les circonstances. Si nécessaire, appuyez à nouveau sur le bouton ECO pour arrêter la fonction.

Fonction GEAR:

Appuyez sur le bouton ECO/GEAR pour accéder à la fonction GEAR dans l'ordre:

75% (jusqu'à 75% de consommation électrique)



50% (jusqu'à 50% de consommation électrique)



Réglage précédent.

En mode GEAR, l'écran du contrôleur affiche alternativement la consommation électrique et la température de consigne.

Fonction SILENCE



Maintenez le bouton FAN enfoncé pendant plus de 2 secondes pour activer ou désactiver la fonction Mute (selon le modèle).

La diminution de la fréquence de fonctionnement du compresseur peut entraîner un chauffage ou un refroidissement insuffisant. Appuyez sur l'un de ces boutons : ON/OFF, Mode, Sleep, Turbo ou Clean pendant le fonctionnement pour annuler la fonction Silence.

Fonction FP (protection antigel)



L'unité fonctionnera avec le ventilateur à haute vitesse (avec le compresseur en marche) et la température sera automatiquement réglée à 8°C/46°F.

Remarque: cette fonction est réservée aux climatiseurs à pompe à chaleur. Pour activer la fonction FP, appuyez sur ce bouton 2 fois en 1 seconde pendant le fonctionnement en mode HEAT avec une température de consigne de 16°C/60°F ou 20°C/68°F (pour le modèle de commande JCRL10A10). Appuyez sur le bouton On/Off, Sleep, Mode, Fan ou Temp. pendant le fonctionnement pour annuler cette fonction.

Fonction LOCK

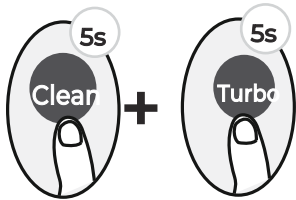

Appuyez simultanément sur les boutons Clean et Turbo pendant plus de 5 secondes pour activer la fonction de verrouillage. Aucune touche du contrôleur ne répondra à moins que vous n'appuyiez à nouveau sur ces deux touches pour désactiver la fonction de verrouillage.

Fonction SET

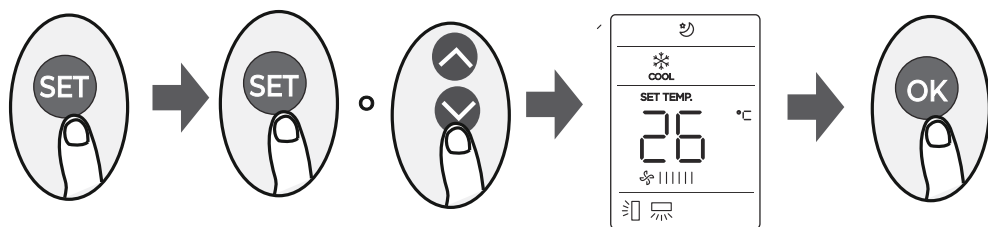

Appuyez sur le bouton SET pour accéder au réglage de la fonction, puis appuyez à nouveau sur SET, TEMP▼ ou TEMP▲ pour sélectionner la fonction souhaitée. Le symbole sélectionné clignote à l'écran, appuyez sur la touche OK pour confirmer.

Pour annuler la fonction sélectionnée, suivez les mêmes étapes que ci-dessus.

Appuyez sur la touche SET pour faire défiler les fonctions dans cet ordre: Breeze Away* (☼) > Fresh* (🍃) > Sleep (🌙) > Follow Me (👤) > Mode AP (📶) [*]: Si votre télécommande est dotée des boutons Breeze Away ou Fresh, vous ne pouvez pas utiliser le bouton SET pour sélectionner les fonctions Breeze Away ou Fresh.

Fonction Breeze Away (☼) (selon le modèle): Cette fonction empêche le flux d'air de toucher directement le corps et procure une sensation de fraîcheur plus enveloppante. **REMARQUE :** Cette fonction n'est disponible que dans les modes Cool, Fan et Dry.

Fonction FRESH (🍃) (selon le modèle): Lorsque la fonction FRESH est lancée, le filtre à plasma/ioniseur (selon le modèle) est activé et aide à éliminer le pollen et les impuretés de l'air.

Fonction Sleep (🌙): La fonction SLEEP est utilisée pour réduire la consommation d'énergie pendant le sommeil, lorsque vous n'avez pas besoin du même réglage de température pour maintenir le confort. Cette fonction ne peut être activée qu'avec la télécommande. Veuillez vous reporter à la section "Fonction SLEEP" du manuel d'utilisation.

Remarque : la fonction SLEEP n'est pas disponible en modes FAN et DRY.

Fonction Follow me (👤):

La fonction FOLLOW ME permet au contrôleur à distance de mesurer la température à son emplacement actuel et d'envoyer ce signal au contrôleur toutes les 3 minutes. En mode AUTO, COOL ou HEAT, la mesure de la température ambiante à partir de la télécommande plutôt qu'au niveau de l'unité intérieure elle-même permet au climatiseur d'optimiser la température et d'assurer un confort maximal.

REMARQUE : Appuyez sur le bouton Turbo et maintenez-le enfoncé pendant 7 secondes pour activer ou désactiver la fonction de mémoire du mode Suivez-moi.

- Si la fonction mémoire est active, l'écran affiche "On" pendant 3 secondes.
- Si la fonction de mémoire est arrêtée, "OF" s'affiche à l'écran pendant 3 secondes.
- Lorsque la fonction mémoire est active, le mode Suivez-moi ne sera pas annulé même si vous appuyez sur ON/OFF, si vous changez de mode ou s'il y a une panne de courant.

Fonction AP (📶) (selon le modèle):

Utilisez le mode AP pour configurer le réseau sans fil pour le contrôle sans fil. Sur certains modèles, elle ne peut pas être activée avec le bouton SET, mais en appuyant sept fois sur le bouton LED dans les 10 secondes.

La conception et les spécifications peuvent être modifiées sans préavis pour améliorer le produit. Consultez le fabricant ou le distributeur pour plus de détails.



3	Especificações
4	Utilização do controlo remoto
5	Botões e funções
6	Visor de controlo remoto
7	Utilização das funções básicas
10	Usando as funções avançadas

NOTA

- O desenho dos botões na sua unidade pode ser ligeiramente diferente dos exemplos.
- Se a unidade interna não tiver uma função específica, premir esse botão no comando à distância não tem qualquer efeito.
- Se houver uma grande diferença entre o Manual de Controlo Remoto e o Manual de Proprietário na descrição das funções, prevalecem as funções descritas no Manual de Proprietário.

Especificações do controlo remoto

Modelo	JCRL10A2
Tensão nominal	3.0V (Pilas secas R03/LR03×2)
Alcance de recepção do sinal	8m
Temperatura de funcionamento	-5°C~60°C (23°F~140°F)

Guia rápido

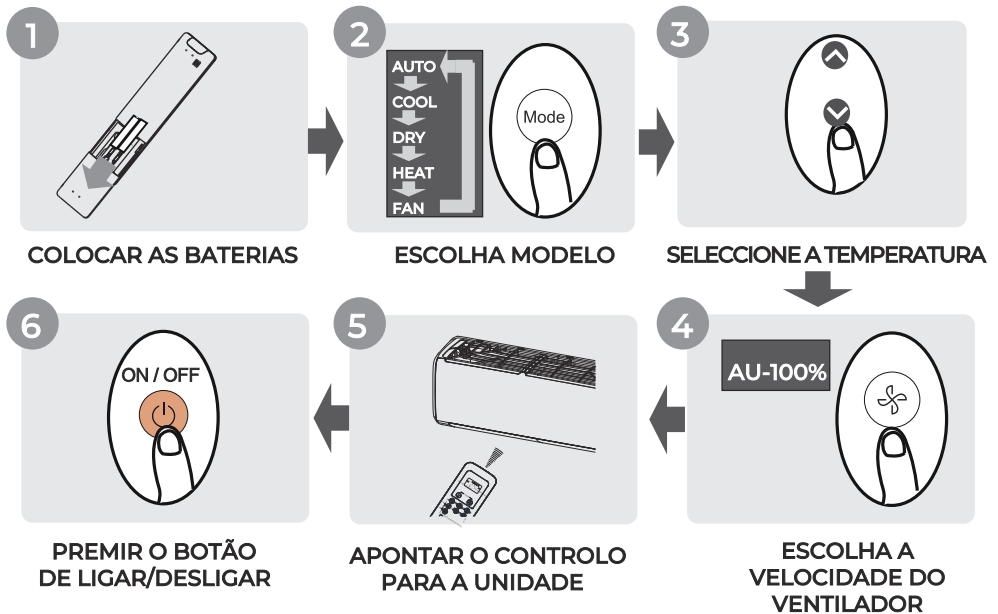

NÃO TEM A CERTEZA PARA QUE SERVE UMA FUNÇÃO?

Consulte as secções **Utilização das funções básicas** e **Utilização das funções avançadas** deste manual para uma descrição detalhada de como utilizar o seu ar condicionado.

Funcionamento do controlo remoto

Insira e substitua as baterias

Alguns modelos deste dispositivo incluem duas baterias. Coloque-os no controlador antes de prosseguir com o uso.

1. Deslize a tampa do controle remoto para baixo para revelar o compartimento da bateria.
2. Insira as baterias, combinando as extremidades (+) e (-) das baterias com os símbolos dentro do compartimento.
3. Coloque a tampa de volta no lugar.

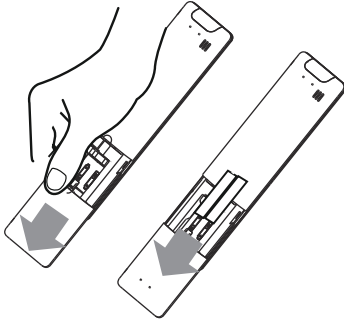

Baterias

Para um desempenho ideal do aparelho:

- Não misture baterias novas com velhas ou baterias de tipos diferentes.
- Não deixe as pilhas dentro do controle remoto se não planeja usá-lo por mais de dois meses.

Notas sobre o uso do controlo remoto

O dispositivo deve estar em conformidade com as regulamentações locais e nacionais.

- No Canadá, deve estar em conformidade com a norma CAN ICES-3(B)/NMB-3(B).
- Nos EUA, este dispositivo está em conformidade com a parte 15 das regras da FCC. O funcionamento está sujeito às duas condições seguintes:
 - (1) Este dispositivo não pode causar interferências prejudiciais, e
 - (2) este dispositivo deve aceitar qualquer interferência recebida, incluindo interferências que possam causar um funcionamento indesejado.

Este equipamento foi testado e está em conformidade com os limites para um dispositivo digital de Classe B, de acordo com a Parte 15 das Regras da FCC. Estes limites foram concebidos para proporcionar uma proteção razoável contra interferências nocivas numa instalação residencial. Este equipamento gera, usa e pode irradiar energia de radiofrequência e, se não for instalado e usado de acordo com as instruções, pode causar interferência em outras comunicações de rádio. No entanto, não há garantia de que não ocorrerá interferência ao receber sinais de rádio e televisão, o que pode ser verificado desligando e ligando o equipamento. O usuário é encorajado a tentar corrigir a interferência seguindo estas etapas:

- Reoriente ou reposicione a antena receptora.
- Aumente a separação entre o equipamento e o receptor.
- Conecte o equipamento a uma tomada em um circuito diferente daquele ao qual o receptor está conectado.
- Consulte o revendedor ou um técnico de rádio /TV autorizado para obter ajuda.
- Quaisquer alterações ou modificações não aprovadas pela parte responsável pela conformidade do dispositivo podem anular a autoridade do usuário para operar o dispositivo.

Dicas para utilizar o controlo remoto

- A luz solar direta pode interferir com o recetor do sinal de infravermelhos.
- Deve existir uma linha de visão clara entre o controlo remoto e o aparelho.
- Se os sinais do telecommando controlarem outro aparelho, desloque o aparelho para outro local ou contacte o serviço de apoio ao cliente.

! Eliminação das baterias

- Não elimine as baterias como lixo municipal indiferenciado. Consulte a legislação local sobre a eliminação correcta das baterias.
- As baterias podem ter um símbolo químico na parte inferior do ícone de eliminação. Este símbolo químico significa que a bateria contém um metal pesado acima de uma determinada concentração. Um exemplo é Pb: Chumbo (>0,004%).
- Os aparelhos e baterias usados devem ser tratados numa instalação especializada para reutilização, reciclagem e recuperação. Ao assegurar uma eliminação correcta, estará a ajudar a evitar potenciais consequências negativas para o ambiente e para a saúde humana.



Pb

Botões e funções

Antes de começar a utilizar o seu novo ar condicionado, familiarize-se com o controlo, seguindo a introdução abaixo. Para instruções sobre como utilizar o ar, consulte a secção **Utilização das Funções Básicas** deste manual.

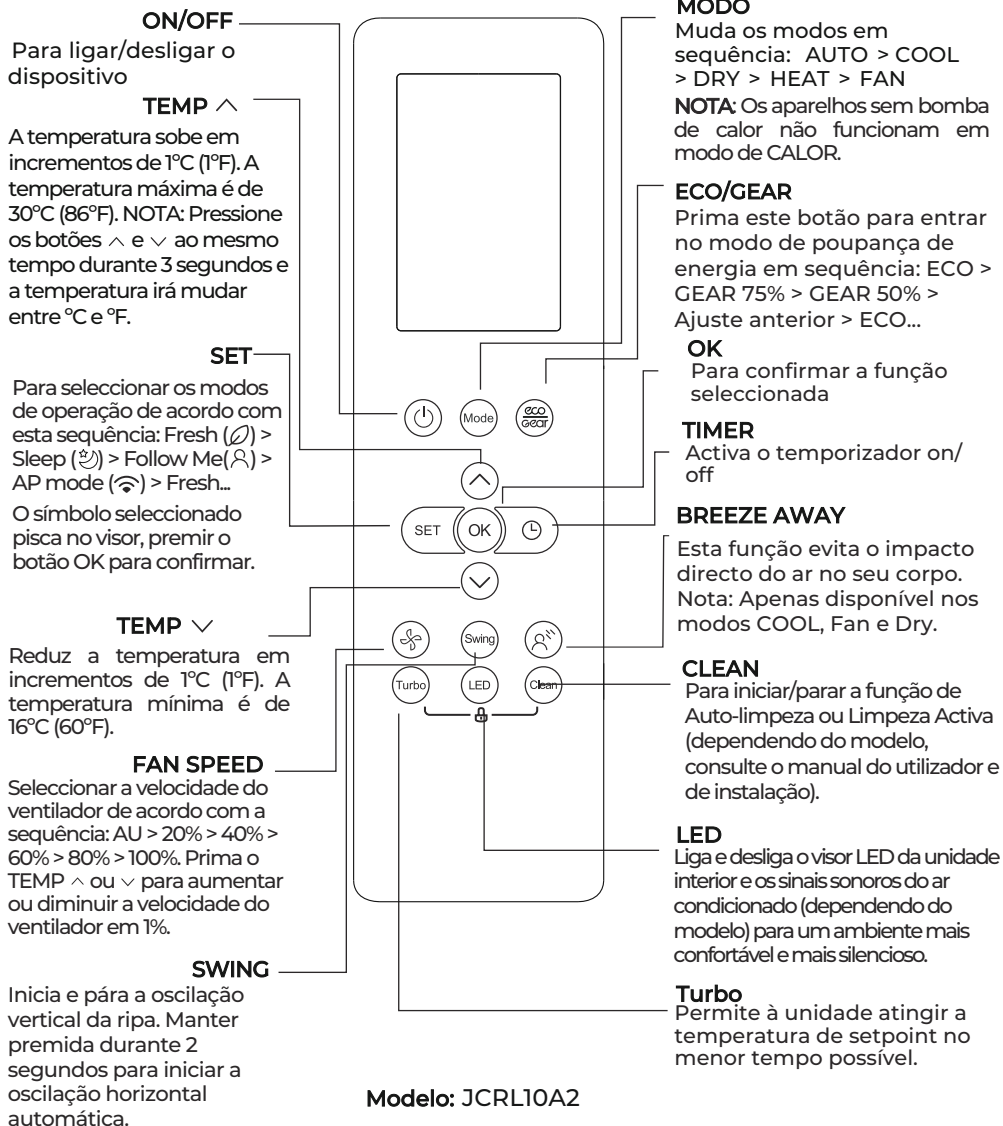

Indicadores no visor da unidade de controlo

A informação é apresentada no ecrã quando o controlo remoto é ligado:

Indicador de transmissão: Acende quando o controlador envia sinal para a unidade interior

Temporizador de ligação
ON
Temporizador de desligamento
OFF

Modo SILÊNCIO

Ícone VELOCIDAD
Mostra a velocidade do ventilador seleccionado:

Silencio		1%
LOW		2%-20%
MED		21%-40%
HIGH		41%-60%
		61%-80%
AUTO	AUTO	81%-100%

Esta velocidade não pode ser definida no modo AUTO ou DRY.

Ícone de oscilação horizontal
Ícone de oscilação vertical automática
A Ícone do modo TURBO
B Não disponível nesta unidade

Breeze Away
Limpeza activa
Função Fresh
Modo Sleep
Função Follow me
Função de controlo sem fios
Ícone de bateria fraca (se piscar)

Ícones MODO
Mostra o modo actual
AUTO COOL DRY HEAT FAN

Ícone ECO:
Afixado quando o modo ECO está activo

Ícone GEAR:
Afixado quando a função GEAR está activa

Ícone LOCK
Exibido quando o modo BLOQUEIO está activo.

Ícone Temperatura/Temporizador/Velocidade do ventilador
Apresenta a temperatura de setpoint predefinida, ou a definição de velocidade e temporizador quando em uso.

Gama de temperaturas: 16-30°C/60-86°F/ (20-28°C/68-82°F) (dependendo do modelo)
Gama de temporizadores: 0-24 horas
Faixa de velocidade do ventilador: AU -100%.

O visor fica em branco quando a unidade está em modo FAN.

Nota:

Todos os indicadores mostrados ao mesmo tempo na imagem são para fins de apresentação. Durante o funcionamento real, apenas as funções activas são mostradas..

Utilização de funções básicas

Funcionamento básico

ATENÇÃO: Antes de arrancar, verifique se a unidade está ligada à corrente e se tem energia.

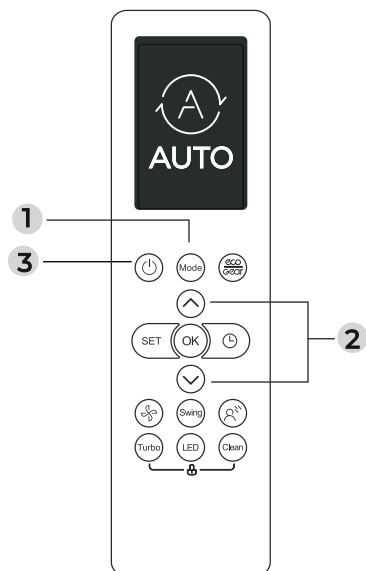

Modo COOL

1. Prima o botão MODE para seleccionar o modo COOL.
2. Escolher a temperatura desejada pressionando TEMP ^ ou TEMP v
3. Pressione o botão FAN para seleccionar a velocidade do ventilador: AUTO, LOW, MED ou HIGH.
4. Prima o botão ON/OFF para iniciar a unidade.

REGULAÇÃO DE TEMPERATURA

A gama de funcionamento das unidades é de 16-30°C (60-86°F) / 20-28°C (68-82°F). Pode ser aumentado ou diminuído em incrementos de 1°.

Modo AUTO

No modo AUTO, a unidade selecciona automaticamente COOL, FAN ou HEAT de acordo com a temperatura definida.

1. Prima o botão MODE para seleccionar AUTO.
2. Definir a temperatura desejada pressionando TEMP ^ ou TEMP v .
3. Pressione ON/OFF para iniciar a unidade

NOTA: A velocidade do ventilador não pode ser definida para AUTO.

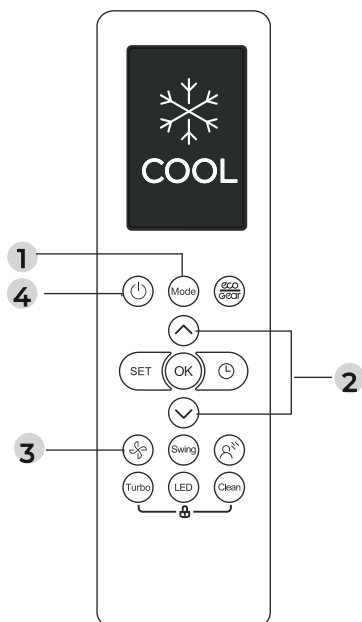

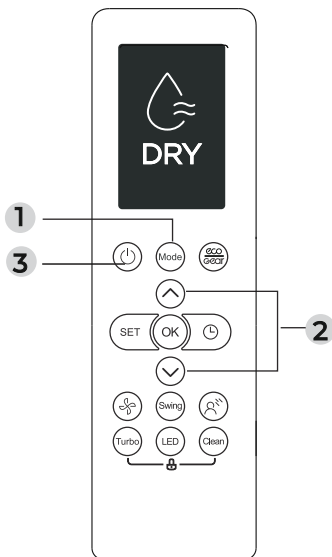

Modo FAN

1. Prima o botão MODE para seleccionar FAN.
2. Prima FAN para seleccionar a velocidade do ventilador na gama AU-100%.
3. Prima ON/OFF para iniciar a unidade.

NOTA: Não é possível ajustar a temperatura no modo FAN. Portanto, a visualização do seu controlador não mostrará a temperatura.

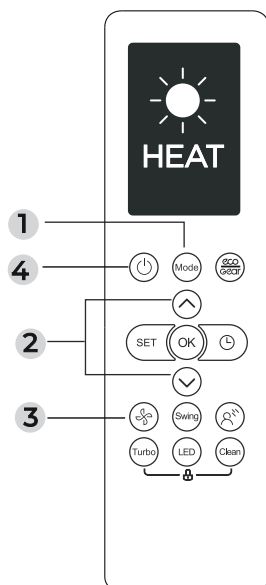

Modo DRY (desumidificador)

1. Prima o botão MODE para seleccionar DRY.
2. Escolha a temperatura desejada pressionando TEMP ^ ou TEMP v .
3. Prima ON/OFF para iniciar a unidade.

NOTA: Não é possível alterar a velocidade do ventilador no modo DRY.

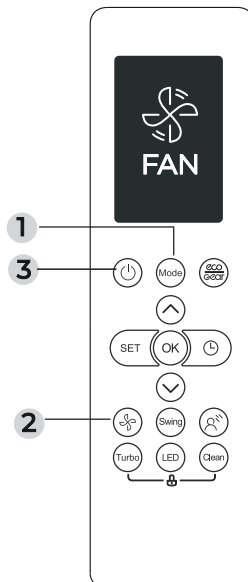

Modo HEAT

1. Prima MODE para seleccionar o modo AQUECIMENTO.
2. Seleccionar a temperatura desejada pressionando TEMP ^ ou TEMP v .
3. Prima FAN para seleccionar a velocidade do ventilador na gama AU-100%. Prima ON/OFF para iniciar a unidade.

NOTA: Se a temperatura exterior baixar demasiado, o desempenho do aquecimento da máquina pode ser afectado. Neste caso, recomenda-se a utilização de aquecedores suplementares.

Configurações do temporizador

TIMER ON/OFF - Escolher o tempo para a máquina ligar/desligar.

Configuração TIMER ON

Prima o botão TIMER para iniciar a sequência de ligação.



Premir várias vezes os botões de temperatura para cima e para baixo para ajustar a hora de entrada da unidade.



Apontar o comando à unidade e esperar um segundo para que o temporizador de activação seja activado.



Configuração TIMER OFF

Prima o botão TIMER para iniciar a sequência de desligamento.



Premir várias vezes os botões de temperatura para cima e para baixo para ajustar o tempo de paragem da unidade.



Apontar o comando à unidade e esperar um segundo para que o temporizador do sono seja activado.



NOTA:

1. Ao definir o temporizador, o tempo aumentará em incrementos de 30 minutos com cada prensa até 10 horas. Após 10 horas e até 24 horas, o incremento será de 1 hora (por exemplo, pressionar 5 vezes aumenta 2,5h, e pressionar 10 vezes aumenta 5h). O temporizador regressa a 0 após 24 horas.
2. Cancele estas funções, definindo o temporizador para 0h.

EXEMPLO: Ajuste do TEMPORIZADOR ON/OFF

Tenha em mente que os períodos marcados se referem a horas a partir da hora actual.

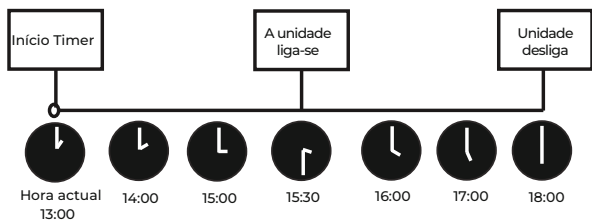
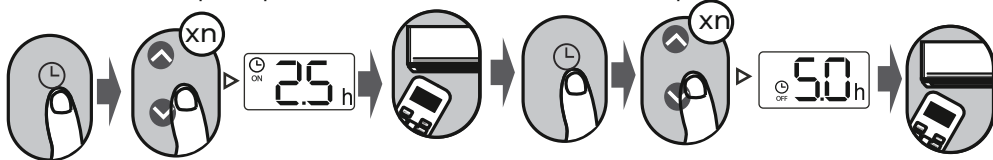

Exemplo: Se a hora actual for 13:00, com a máquina configurada de acordo com a sequência acima, ligará 2,5h mais tarde (15:30) e desligará às 18:00.

Utilização de funções avançadas

Função Swing

Pressione o botão SWING

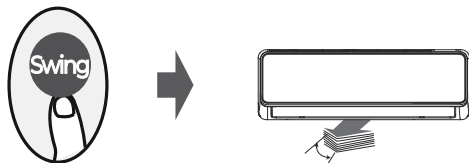

A ripa horizontal move-se automaticamente para cima e para baixo quando SWING é premida. Pressione novamente para o parar.

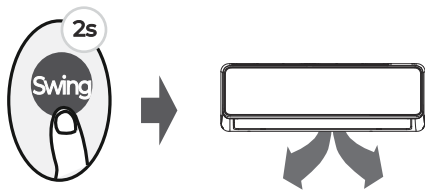

Premir o botão durante 2 segundos para ativar a função de balanço horizontal (disponível dependendo do modelo).

Direcção do fluxo de ar

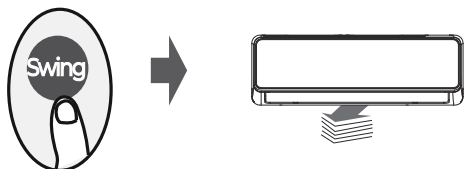

Ao continuar a premir o botão SWING, podem ser definidas cinco direcções de fluxo de ar diferentes. A ripa move-se uma posição cada vez que o botão é premido; continuar a premir o botão até ser alcançada a direcção desejada.

NOTA: Com a unidade desligada, manter pressionados os botões **MODE** e **SWING** durante um segundo. A ripa será aberta num ângulo para facilitar a limpeza. Para o devolver à sua posição original, premir e segurar **MODE** e **SWING** ao mesmo tempo durante 1 segundo.

DISPLAY LED



Prima o botão LED.

Prima este botão para ligar e desligar o visor da unidade interior.

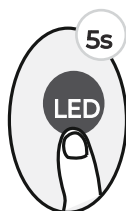

Manter premida durante mais de 5 segundos (dependendo do modelo).

Manter premido o botão durante mais de 5 segundos para exibir a temperatura ambiente real. Manter premida novamente durante mais de 5 segundos para voltar a exibir a temperatura de setpoint.

Função ECO/GEAR (dependendo do modelo)



Prima este botão para entrar no modo de poupança de energia na sequência seguinte:
ECO → GEAR(75%) → GEAR(50%) → Definição anterior → ECO.

Nota: Esta função só está disponível no modo COOL.

Función ECO:

No modo de arrefecimento, prima este botão e o controlador ajustará automaticamente a temperatura para 24°C/75°F, com a velocidade do ventilador definida para Auto para poupar energia (apenas quando a temperatura definida for inferior a 24°C/75°F). Se a temperatura definida for superior a 24°C/75°F, pressionar o botão ECO e a velocidade do ventilador mudará para AUTO sem alterar a temperatura.

NOTA:

Se o botão ECO/GEAR for premido, o modo for alterado ou a temperatura for definida abaixo de 24°C/75°F, a função ECO irá parar.

Com o programa ECO, a temperatura definida de 24°C/75°F pode não arrefecer o suficiente, dependendo das circunstâncias. Se necessário, premir novamente o botão ECO para parar a função.

Função GEAR:

Prima o botão ECO/GEAR para aceder à função GEAR de acordo com a sequência:

75% (até 75% de consumo de energia)



50% (até 50% de consumo de energia)



Definição anterior.

No modo GEAR, o visor do controlador mostrará alternadamente o consumo de energia e a temperatura de setpoint.

Função SILÊNCIO



Manter premido o botão FAN durante mais de 2 segundos para activar ou desactivar a função SILÊNCIO (dependendo do modelo).

A diminuição da frequência de funcionamento do compressor pode resultar em aquecimento ou arrefecimento insuficientes. Prima um destes botões: ON/OFF, Mode, Sleep, Turbo ou Clean durante o funcionamento para cancelar a função Silêncio.

Função FP (protecção anti-congelamento)



A unidade funcionará com o ventilador a alta velocidade (com o compressor em funcionamento) e a temperatura regulada automaticamente a 8°C/46°F.

Nota: Esta função é apenas para aparelhos de ar condicionado com bomba de calor. Para activar a função FP, premir este botão 2 vezes no espaço de 1 segundo enquanto se trabalha em modo de aquecimento com temperatura definida de 16°C/60°F ou 20°C/68°F (para o modelo de controlo JCRL10A10). Prima o botão On/Off, Sleep, Mode, Fan ou Temp. durante o funcionamento para cancelar esta função.

Função LOCK

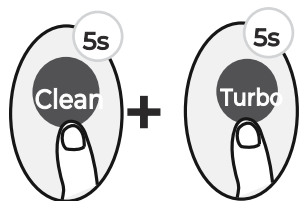

Manter pressionados os botões Clean e Turbo ao mesmo tempo durante mais de 5 segundos para activar a função de bloqueio. Nenhum botão no controlador responderá, a menos que estes dois botões sejam novamente premidos para desactivar a função de bloqueio.

Função SET

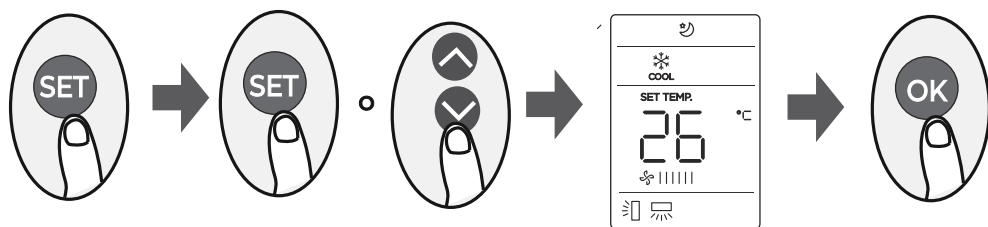

Pressione o botão SET para entrar na definição da função, e pressione SET, TEMP ∇ ou TEMP \blacktriangle novamente para seleccionar a função desejada. O símbolo seleccionado irá piscar no visor, premir o botão OK para confirmar.

Para cancelar a função seleccionada, seguir os mesmos passos que os anteriores.

Prima o botão SET para percorrer as funções nesta sequência:

Breeze Away* (R) > Fresh* (D) > Sleep (Z) > Follow Me (M) > Modo AP (A)

[*]: Se o seu telecomando tiver os botões Breeze Away ou Fresh, não pode utilizar o botão SET para seleccionar as funções Breeze Away ou Fresh.

Função Breeze Away (R) (dependendo do modelo): Esta função evita que o fluxo de ar tenha um impacto directo no corpo e dá uma sensação de frescura mais envolvente. **NOTA:** Esta função só está disponível nos modos Cool, Fan y Dry.

Função FRESH (D) (dependendo do modelo): Quando a função FRESH é iniciada, o filtro/ionizador de plasma (dependendo do modelo) é activado e ajuda a remover o pólen e as impurezas do ar.

Função Sleep (Z):
A função SLEEP é utilizada para reduzir o consumo de energia durante o sono, quando não é necessário o mesmo ajuste de temperatura para manter o conforto. Esta função só pode ser activada com o controlo remoto. Consultar a secção "Função Sleep" no manual do utilizador.

Nota: A função SLEEP não está disponível nos modos FAN e DRY.

Função Follow me (M):

A função FOLLOW ME permite ao controlador remoto medir a temperatura no seu local actual e enviar este sinal ao controlador de 3 em 3 minutos. No modo AUTO, COOL ou HEAT, medir a temperatura ambiente a partir do controlador remoto em vez de na própria unidade interior faz com que o ar condicionado optimize a temperatura e garanta o máximo conforto.

NOTA: Manter premido o botão Turbo durante 7 segundos para activar ou desactivar a função de memória Follow Me Mode.

- Se a função de memória estiver activa, "On" é mostrado no visor durante 3 segundos.
- Se a função de memória estiver parada, "OF" é mostrado no visor durante 3 segundos.
- Enquanto a função de memória estiver activa, o modo Siga-me não será cancelado mesmo que se pressione ON/OFF, se mude o modo ou se houver uma falha de energia.

Função AP (A) (dependendo do modelo):

Utilizar o modo AP para configurar a rede sem fios para controlo sem fios. Em alguns modelos não pode ser activado com o botão SET, mas premindo o botão LED sete vezes no espaço de 10 segundos.

O design e as especificações estão sujeitos a alterações sem aviso prévio para melhoramento do produto. Consultar o fabricante ou distribuidor para mais detalhes.



Escanee para ver este manual en otros idiomas y actualizaciones
Scan for manual in other languages and further updates
Manuel dans d'autres langues et mis à jour
Manual em outras línguas e atualizações

johnson

Polígono Industrial San Carlos,
Camino de la Sierra S/N Parcela 11
03370 - Redován (Alicante)

www.ponjohnsonentuvda.es

Toda la documentación del producto
Complete documents about the product
Documentation plus complète sur le produit
Mais documentação do produto

